

CATALOGO LAVORAZIONI

1

2

3

4

5

6

Adesivi UV

Lampade UV

Siliconi

Utensili

Abrasivi

FINITURE



/1
Cromo



/2
Oro



/3
Nichel satinato

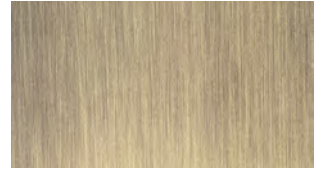

/4
Bronzo



/5
Bianco



/6
Nero opaco



/7
Cromo opaco



/8
Acciaio satinato



/9
Acciaio di lavorazione (CNC)

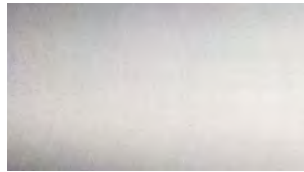

/10
Alluminio grezzo

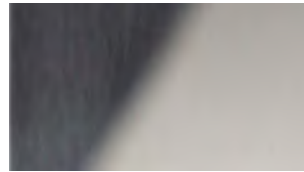

/15
Acciaio lucido



/24
Simil acciaio inox



/45
Simil alluminio opaco



/56
Grigio

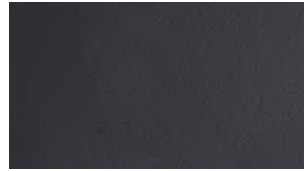

/65
Nero



/66
Alluminio champagne



/67
Alluminio bronzo scuro satinato



/83
PVD acciaio satinato



/88
Alluminio simil-inox satin



/89
Ferro zincato

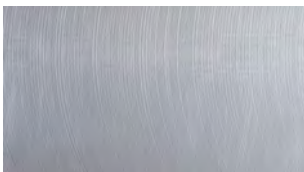

/90
Alluminio di lavorazione

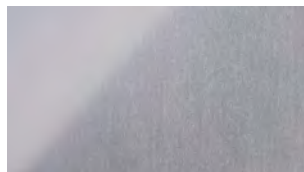

/91
Alluminio lucido



/92
Nichel opaco



/93
Ottonato

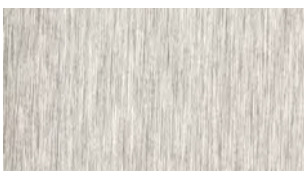

/94
Cromo satinato



/95
Nichelato

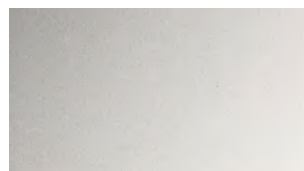

/97
Alluminio opaco

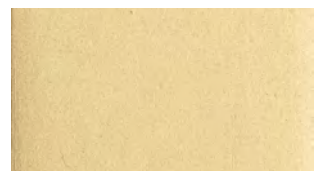

/99
Oro satinato



/R2
RAL9005 nero opaco



/R6
RAL9016 bianco traffico opaco



/R13
RAL7016 grigio pastello opaco



/RAL
RAL9010 bianco lucido

CATALOGO
LAVORAZIONI

DAL 1989

L'INNOVAZIONE AL SERVIZIO DEL DESIGN DA OLTRE 30 ANNI

Dal 1989 siamo impegnati a soddisfare le esigenze di vetrerie, installatori e progettisti, offrendo soluzioni all'avanguardia che garantiscono il massimo comfort. La nostra mission è fornire prodotti altamente tecnologici, durevoli, affidabili e di alta qualità, pensati per superare le aspettative di ogni cliente.





INNOVAZIONE E RICERCA

IL NOSTRO APPROCCIO TECNOLOGICO

Grazie al nostro laboratorio e ad un team di ingegneri specializzati siamo in grado di progettare e sviluppare soluzioni su misura per vetrai, installatori, progettisti e arredatori. Il nostro personale altamente qualificato offre un supporto costante ai clienti attraverso consulenze tecniche e corsi di formazione.

La collaborazione attiva con università e istituti di ricerca nazionali e internazionali, come ad esempio TÜV, Politecnico di Milano, CSTB (Francia), LSL (Germania), ci garantisce l'accesso a competenze e attrezzature specializzate nella verifica di sistemi quali parapetti, pensiline, porte e partizioni in vetro. Ciò consente la massima rapidità ed efficienza nello sviluppo dei nuovi prodotti e nel supporto al cliente in caso di prove di laboratorio ad hoc.





AVIS
TECHNIQUE



ABP
Allgemeines
bauaufsichtliches
Prüfzeugnis

**British
Standard**
6180:2011

UNI 11678:2017

NTC 2018

NBN B 03-004

ALUMINIUM ASSOCIATION
*** EUROPEAN
EURAS
ASSOCIATION
ANODISERS
WAA

Qualanod



• TEST REPORT •
Politecnico di Milano

GINGER
CEBTP

LUCIDEON

Certificati e rapporti di prova si applicano per prodotti selezionati
in relazione al tipo e alla destinazione d'uso.



A close-up photograph of a circular saw blade in motion, cutting through a metal bar. The blade is on the left, and the metal bar is on the right. The background is a bright, slightly blurred industrial setting.

IL MAGAZZINO E L'OFFICINA

EFFICIENZA, VASTA GAMMA E DISPONIBILITA' IMMEDIATA

Le peculiarità che permettono al marchio Logli di distinguersi e lo rendono unico sul mercato sono la struttura, il personale, il prodotto e soprattutto il servizio: con oltre 7.000 articoli a magazzino garantiamo infatti una disponibilità immediata non solo degli accessori più semplici ma anche dei sistemi più complessi. Grazie ad importanti investimenti in 4 magazzini verticali automatizzati, con una gestione logistica all'avanguardia, riusciamo a garantire la spedizione degli ordini in Italia entro 24 ore ed una consegna veloce e tempestiva.

L'ESPERIENZA E LA RICERCA DI UN LEADER MONDIALE

Il 16 marzo 2018 simboleggia uno dei momenti cruciali della nostra storia: l'ingresso nel prestigioso Gruppo Saint-Gobain, multinazionale con una storia di oltre 355 anni nella progettazione di soluzioni per la costruzione sostenibile. Questo importante passo ha rappresentato un riconoscimento dell'eccellenza raggiunta dall'azienda nel settore delle soluzioni tecnologiche in vetro.

L'innovazione futura potrà avvalersi della sinergia con gli altri marchi del Gruppo, per dare vita a soluzioni sempre più avanzate dal punto di vista tecnologico.

La cultura di Saint-Gobain, che abbiamo fatto nostra, è fondata su un insieme di valori racchiusi nei Principi di Comportamento e di Azione: rispetto per le persone, legalità, ambiente, salute e sicurezza sul lavoro sono solo alcuni dei fondamenti che guidano l'operato del Gruppo e la sua costante aspirazione a diventare leader dell'edilizia sostenibile.



Progetta, produce e distribuisce materiali per la sicurezza e il comfort abitativo, che si trovano in tutti gli spazi di vita: edifici, trasporti, infrastrutture e molte applicazioni industriali.



75 Paesi

100 TOP 100 società più innovative al mondo

168 mila dipendenti

400 brevetti registrati ogni anno

51,2 miliardi € fatturato totale 2022

450 milioni € investimenti R&S ultimo anno

Con i suoi 355 anni di storia, il Gruppo offre materiali di nuova generazione e soluzioni integrate con l'obiettivo di rendere più confortevoli e sostenibili gli "spazi dell'abitare", per contribuire al benessere delle persone e alla salvaguardia del pianeta, ponendosi come punto di riferimento globale nell'utilizzo efficiente delle risorse naturali, nel rispetto dell'ambiente.



In Italia, Saint-Gobain è presente nei settori dei materiali da costruzione, dei trasporti e dell'industria.

2.100 dipendenti

1 miliardo € fatturato 2022

41 siti



COSTRUZIONE

Nuove generazioni di materiali, prodotti per il 90% nel nostro Paese, pensati per realizzare spazi abitativi d'eccellenza e migliorare la qualità della vita quotidiana, grazie a soluzioni progettate per costruire edifici più efficienti dal punto di vista energetico e per ridurre consumi ed emissioni inquinanti.



TRASPORTI

Produzione e distribuzione in tutto il mondo di vetri per i settori automotive, aerospaziale, ferroviario, navale e dei veicoli industriali.



INDUSTRIA

Un'ampia varietà di soluzioni: prodotti abrasivi, prodotti ceramici per il mercato dei forni da vetro e della siderurgia, nastri adesivi tecnici che costituiscono una gamma unica ad alte prestazioni, prodotti chimici e speciali per l'edilizia.



LA SOSTENIBILITÀ PER SAINT-GOBAIN: UNA STRATEGIA DI GRUPPO

Nel 2020, il Gruppo Saint-Gobain ha dichiarato la sua ragion d'essere: **"Making the world a better home"**. L'ambizione è quella di migliorare la vita di tutti rendendo il pianeta un luogo di vita più equo e sostenibile, aperto ed inclusivo. Insieme ai nostri clienti, e per loro, **progettiamo materiali e soluzioni che garantiscono benessere, comfort abitativo e sicurezza, prendendoci cura al tempo stesso di rispettare il pianeta.**

La nostra ragion d'essere è un invito all'azione, una strategia orientata al futuro che ci chiede di innovare rispettando il connubio tra umanità e natura.

Saint-Gobain ha l'ambizione di essere riconosciuta come leader mondiale dell'edilizia sostenibile, migliorando la vita quotidiana di tutti i fruitori delle proprie soluzioni. **Questo impegno non riguarda solamente le nostre operazioni e i nostri processi, ma prevede anche di portare sul mercato soluzioni che contribuiscano attivamente al raggiungimento degli obiettivi di decarbonizzazione del settore.**

Essere leader significa promuovere una trasformazione sistemica abbracciando valori, impegni e azioni che guidino il cambiamento, diventando un punto di riferimento per tutti gli stakeholder.

L'organizzazione geografica del Gruppo permette di offrire soluzioni su misura per le specifiche esigenze dei mercati locali, in termini di metodi o stili di costruzione, di sistemi di edifici, di caratteristiche climatiche distintive, sia per la ristrutturazione di edifici esistenti sia per le nuove costruzioni.

**MAKING
THE WORLD
A BETTER
HOME**

BETTER FOR THE PEOPLE, BETTER FOR THE PLANET

Come Saint-Gobain abbracciamo la nostra responsabilità sociale e ambientale come un'opportunità per creare valore insieme ai nostri stakeholder. Attraverso la creazione di relazioni di fiducia reciproca, infatti, crediamo di poter accrescere la consapevolezza sui temi della sostenibilità e di poter creare circoli virtuosi per il percorso di lungo periodo del business.



BETTER FOR THE PEOPLE

Per dipendenti, collaboratori, fornitori, partner significa accrescere la "cultura aziendale" attraverso una solida governance, **l'attenzione per la salute e la sicurezza, la formazione costante e la creazione di un ambiente di lavoro inclusivo.**

Per le comunità locali ci impegniamo a sostenere **iniziative di solidarietà attraverso la Fondazione Saint-Gobain** e ai giovani talenti diamo supporto anche promuovendo **l'Architecture Student Contest**, un concorso annuale dedicato agli studenti delle facoltà di Architettura e Ingegneria Edile di tutto il mondo.



BETTER FOR THE PLANET

L'edilizia è uno dei settori che più di altri può influenzare il futuro del pianeta pertanto **costruzioni e sostenibilità rappresentano un binomio inscindibile.**

Le nostre produzioni hanno un impatto sull'ambiente in termini di emissioni, di consumi energetici, di acqua prelevata e di risorse naturali impiegate. La proposta di valore del Gruppo si compone di **prodotti e metodi di costruzione sostenibili ed efficienti, progettati per minimizzare l'impatto sull'ambiente** nei processi di fabbricazione e ingegnerizzati per **massimizzare le performance** durante l'intero ciclo di vita degli edifici, contribuendo significativamente agli obiettivi di decarbonizzazione e circolarità del settore. Saint-Gobain Italia è certificata ISO 14001:2015 e ISO 9001:2015.

IL NOSTRO IMPEGNO PER L'AMBIENTE

Contributi che i nostri materiali possono apportare alle diverse certificazioni di sostenibilità.



La riduzione dei consumi energetici e delle emissioni inquinanti è uno degli obiettivi prioritari di Saint-Gobain, che sviluppa, produce e distribuisce soluzioni innovative per realizzare edifici più efficienti dal punto di vista energetico. La realizzazione di un **involucro passivo**, che contribuisce a non disperdere energia, risulta la soluzione economicamente più sostenibile per efficientare gli edifici.



Numerosi dei nostri prodotti contengono al loro interno materiale riciclato: ci impegniamo costantemente ad incrementarne il contenuto, contribuendo così a ridurre il consumo di materie prime e gli impatti ambientali legati al loro ciclo di vita.



Il Gruppo Saint-Gobain ha sviluppato diversi progetti che hanno l'obiettivo di **valorizzare i rifiuti**, diminuire i consumi energetici, utilizzare minori quantità di materie prime.



Grande importanza è data all'Analisi del Ciclo di Vita del prodotto (LCA - Life Cycle Assessment):

questo studio valuta i flussi di materia ed energia associati alle diverse fasi della vita di un prodotto (estrazione delle materie prime, produzione, utilizzo, smaltimento finale). Obiettivo dell'analisi è valutare gli impatti ambientali associati alle diverse fasi del ciclo di vita del prodotto, al fine di ottimizzare i processi produttivi dal punto di vista della sostenibilità ambientale.



Strettamente connesso all'Analisi del Ciclo di Vita è l'ottenimento della Certificazione EPD® (Environmental Product Declaration). Scopo della Dichiarazione Ambientale di Prodotto è comunicare le informazioni ambientali derivanti dallo studio LCA, in un formato e sulla base di regole comuni e predefinite, le PCR (Product Category Rules). Molti prodotti del Gruppo Saint-Gobain sono in possesso di tale Certificazione.



La presenza capillare di Saint-Gobain sul territorio nazionale, con unità produttive e centri logistici in tutta Italia, limita il trasporto su strada e di conseguenza le emissioni inquinanti, favorendo la diffusione di **materiali a km zero**.



Saint-Gobain, nel suo promuovere un atteggiamento responsabile e sensibile nei confronti dell'ambiente, ha deciso di aderire all'associazione GBC Italia in qualità di socio ordinario.

GLI STANDARD DI SOSTENIBILITÀ AMBIENTALE



Lo standard **LEED V4.1** che si affianca a quello già esistente LEED v4, si basa su un sistema di requisiti e crediti per la progettazione, la costruzione e la gestione di edifici ed aree sostenibili.



Il sistema **BREEAM** (Building Research Establishment Environmental Assessment Method) si basa sulla verifica della progettazione, costruzione e uso dell'immobile.



Il protocollo **WELL** ha lo scopo di integrare nelle fasi di progetto e costruzione degli edifici gli aspetti connessi alla salute e al benessere delle persone.



Con l'entrata in vigore del nuovo Codice appalti, sono stati aggiornati i **CAM**, con il D.M. 23 giugno 2022, per l'affidamento di servizi di progettazione e lavori per la nuova costruzione, ristrutturazione e manutenzione di edifici pubblici.





COLLEZIONE 2024

6 VOLUMI

1750 PAGINE

La prima collana composta da 6 volumi che racchiude tutta la gamma di soluzioni per il vetro firmate Logli. Una raccolta concepita per fornire una panoramica completa e dettagliata di tutti gli articoli che compongono l'offerta Logli. Ogni volume tratta in modo approfondito una specifica famiglia di prodotti, offrendo informazioni tecniche unite ad applicazioni pratiche.

Un compendio ideale per chi è alla ricerca di soluzioni per il vetro di altissima qualità.

Tutti i volumi sono disponibili per il download inquadrando il QRcode



Tutte le **soluzioni Logli**
in un **unico** contenitore

Volume 1
PARAPETTI

Volume 2
ESTERNI

Volume 3
INTERNI

Volume 4
DOCCE

Volume 5
VETRINE

Volume 6
LAVORAZIONI





LAVORAZIONI





ADESIVI PER INCOLLAGGIO UV
Pag 22



LAMPADE UV
Pag 32



SILICONI E SIGILLANTI
Pag 38



ACCESSORI PER IL TAGLIO
Pag 48



OLIO DA TAGLIO
Pag 55



SQUADRE E RIGHE
Pag 56



PINZE
Pag 58



SEGA A DISCO
Pag 59



FORETTI E SVASATORI
Pag 60



ABRASIVI
Pag 62



OSSIDO DI CERIO
Pag 68



SABBIATURA
Pag 68



STRUMENTI DI RILEVAZIONE
Pag 72



VENTOSE
Pag 75



TRASPORTO
Pag 78



GUANTI E GREMBIULI
Pag 79



FLESSOMETRI
Pag 80



BIADESIVI
Pag 81



NASTRI PER STRATIFICA
Pag 83

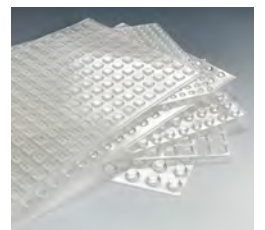

PARACOLPI E GUARNIZIONI
Pag 84



SOLLEVAMENTO
Pag 90



GLASS-TIC
Pag 91



SPESSORI
Pag 92



AERATORI
Pag 93







INCOLLAGGIO UV









CARATTERISTICHE DEGLI ADESIVI

TIPO DI ADESIVO	FIXGLASS UV 627	FIXGLASS UV 635	FIXGLASS UV 10	FIXGLASS UV 630	FIXGLASS UV 621	FIXGLASS UV 629
Catalizzazione	Lampada UV 	Luce visibile 	Luca visibile 	Lampada UV 	Luca visibile 	Lampada UV 
Catalizzazione con attivatore FXATT				●		●
Vetro Float	●	●	●	●	●	●
Vetro temprato						●
Vetro stratificato		●	●		●	
Metallo / Acciaio inox				●	●	
Metallo / Alluminio						●
Materie Plastiche*						
Materiali Porosi°						
Applicazioni che sfruttano la capillarità	●	●	●		●	
Applicazioni in verticale (NON COLA)						
Costruzioni in vetro aperte	●	●	●	●	●	
Costruzioni in vetro chiuse			●			●
Idoneità per ambienti con elevata umidità						●
Tipologia di resina	Uretano Acrilato	Uretano Acrilato	Uretano Acrilato	Acrilato	Acrilato	Acrilato
Colore	Trasparente	Trasparente	Trasparente	Traslucido	Traslucido	Trasparente
Viscosità [mPa.s]	Liquida 20÷100	Liquida 20÷100	Liquida 40÷90	Media 800÷1200	Media 550÷1000	Densa 700÷1400
Consistenza	Rigida	Rigida	Rigida	Molto Rigida	Molto Rigida	Semi Rigida
Tempo di prefissaggio [s]	5	5	5	5	5	5
Tempo min. di indurimento [s]	50	30	30	50	15	50

(*) Data la grande varietà di materie plastiche si consiglia sempre una verifica prima di procedere all'applicazione effettiva.

(°) Valutare attentamente il grado di porosità prima di procedere all'applicazione effettiva.



FIXGLASS UV 973	FIXGLASS UV 973 GEL
Luce visibile 	Luce visibile 
●	●
●	●
●	●
●	●
●	●
●	●
●	●
●	●
●	●
●	●
●	●
●	●
●	●
Uretano Acrilato	Uretano Acrilato
Trasparente	Trasparente
Densa 1000÷1500	Molto densa TIXOTROPICO
Elastica	Elastica
10	3
60	15





FIXGLASS UV 627

Principali materiali da incollare,
Vetro con: VETRO FLOAT

LAMPADA UV

Principali campi di utilizzo:
Applicazioni che sfruttano la capillarità.
Costruzioni in vetro aperte.

Descrizione:
Adesivo UV a bassa viscosità, trasparente.
Applicato per capillarità permette anche il dosaggio dall'esterno quando i vetri sono già posizionati.

Dati tecnici:
Colore: trasparente
Resina: uretano acrilato
Viscosità (Brookfield LVT/25°C) [mPa.s]: 20 ÷ 100 (liquido)
Consistenza: rigido
Punto di infiammabilità [°C]: > 93
Densità [g/cm³]: 1.12 circa
Indice di rifrazione [nD20]: 1.501
UV (UV-A 60mW/cm² Spessore 0,05mm) [s]: 15
Prestazioni finali [h]: dopo 12
Spessore max catalizzabile [mm]: 3
Spessori riempibili [mm]: 0,04 ÷ 0,1
Resistenza alla temperatura [°C]: -40 ÷ 125
Durezza [Shore D]: 70 ÷ 80
Allungamento [%]: 2.3
Assorbimento acqua [massa-%]: < 2.8
Tg [°C] (DSC): 45 ÷ 60
CTE [ppm/K]: 62
Costante dielettrica [10kHz]: 6.2
Conduttività termica [W/m-K]: 0,22
Rigidità dielettrica [kV/mm]: 20.4
Resistenza taglio/compr. (Vetro/Vetro) [N/mm²]: 16,0 circa
Resistenza taglio/compr. (Vetro /Acciaio Inox) [N/mm²]: 15,0 circa
Resistenza taglio/compr. (Vetro/Alluminio) [N/mm²]: 16,0 circa
Resistenza a taglio (Vetro/Vetro) [N/mm²]: 9,0 circa
Resistenza a taglio (Vetro /Acciaio) [N/mm²]: 11,5 circa
Resistenza a taglio (Vetro/Alluminio) [N/mm²]: 10,7 circa
Allungamento a rottura [%]: 13,0 circa
Modulo E [N/mm²]: 420

Art.	Confezione	Q.tà
FX627.100	100 gr	1 Pz
FX627.250	250 gr	1 Pz
FX627.1000	1000 gr - SU ORDINAZIONE	1 Pz



FIXGLASS UV 635

Principali materiali da incollare,
Vetro con: VETRO FLOAT / STRATIFICATO

LUCE VISIBILE

Principali campi di utilizzo:
Applicazioni che sfruttano la capillarità.
Costruzioni in vetro aperte.

Descrizione:
Adesivo UV a bassa viscosità, trasparente.
Applicato per capillarità permette anche il dosaggio dall'esterno quando i vetri sono già posizionati.

Dati tecnici:
Colore: trasparente
Resina: uretano acrilato
Viscosità (Brookfield LVT/25°C) [mPa.s]: 20 ÷ 100 (liquido)
Consistenza: rigido
Punto di infiammabilità [°C]: > 93
Densità [g/cm³]: 1.12 circa
UV (UV-A 60mW/cm² Spessore 1mm) [s]: 15
Luce Visibile (Lampada 20 Watt / 3cm di distanza) [s]: 30
Prestazioni finali [h]: dopo 12
Catalizzazione con calore 120°C [Min]: 40
Spessore max catalizzabile [mm]: 5
Spessori riempibili [mm]: 0,04 ÷ 0,1
Resistenza alla temperatura [°C]: -40 ÷ 125
Durezza [Shore D]: 70 ÷ 80
Allungamento[%]: 2.3
Assorbimento acqua [massa-%]: < 2.8
Tg [°C] (DSC): > 45
CTE [ppm/K]: 62
Costante dielettrica [10kHz]: 6.2
Conduttività termica [W/m-K]: 0,22
Rigidità dielettrica [kV/mm]: 20.4
Resistenza taglio/compr. (Vetro/Vetro) [N/mm²]: 16,0 circa
Resistenza taglio/compr. (Vetro /Acciaio Inox) [N/mm²]: 15,0 circa
Resistenza taglio/compr. (Vetro/Alluminio) [N/mm²]: 16,0 circa
Resistenza a taglio (Vetro/Vetro) [N/mm²]: 9,0 circa
Resistenza a taglio (Vetro /Acciaio) [N/mm²]: 11,5 circa
Resistenza a taglio (Vetro/Alluminio) [N/mm²]: 10,7 circa
Allungamento a rottura [%]: 13,0 circa
Modulo E [N/mm²]: 420

Art.	Confezione	Q.tà
FX635.100	100 gr	1 Pz
FX635.250	250 gr	1 Pz
FX635.1000	1000 gr - SU ORDINAZIONE	1 Pz

**FIXGLASS UV 10**

Principali materiali da incollare,
Vetro con: VETRO FLOAT / STRATIFICATO

LUCE VISIBILE 

Principali campi di utilizzo:
Applicazioni che sfruttano la capillarità.
Costruzioni in vetro aperte/chiusure.

Descrizione:
Adesivo UV a bassa viscosità, trasparente.
Applicato per capillarità permette anche il dosaggio dall'esterno quando i vetri sono già posizionati.

ELEVATA RESISTENZA ALL'UMIDITÀ

Dati tecnici:
Colore: trasparente
Resina: uretano acrilato
Viscosità (Brookfield LVT/25°C) [mPa.s]: 40 ÷ 90 (liquido)
Consistenza: rigido
Punto di infiammabilità [°C]: > 90
Densità [g/cm³]: 1.15 circa
Indice di rifrazione [nD20]: 1.4714
UV (UV-A 60mW/cm² Spessore 0,05mm) [s]: 15
Luce Visibile (Lampada 20 Watt / 3 cm di distanza) [s]: 30
Prestazioni finali [h]: dopo 12
Spessore max catalizzabile [mm]: 3
Spessori riempibili [mm]: 0,04 ÷ 0,1
Resistenza alla temperatura [°C]: -40 ÷ 140
Durezza [Shore D]: 75 ÷ 85
Allungamento [%]: 2.4
Assorbimento acqua [massa-%]: < 1.0
CTE [ppm/K]: 95
Resistenza taglio/compr. (Vetro/Vetro) [N/mm²]: 14.0 circa
Resistenza taglio/compr. (Vetro /Acciaio Inox) [N/mm²]: 12.0 circa
Resistenza taglio/compr. (Vetro/Alluminio) [N/mm²]: 11.0 circa

Art.	Confezione	Q.tà
FX10.100	100 gr	1 Pz
FX10.250	250 gr	1 Pz
FX10.1000	1000 gr - SU ORDINAZIONE	1 Pz

**FIXGLASS UV 630**

Principali materiali da incollare,
Vetro con: METALLO / ACCIAIO INOX / VETRO FLOAT

LAMPADA UV 

Principali campi di utilizzo:
Soluzioni sottoposte a carichi sia statici che dinamici. Costruzioni in vetro aperte.

Descrizione:
Adesivo UV a media viscosità, traslucido.
Grazie alla sua elevata resistenza meccanica è l'ideale per incollaggi vetro/acciaio inox sottoposti a carichi importanti.

Attivatore Art. FXATT

Dati tecnici:
Colore: traslucido
Resina: acrilato
Viscosità (Brookfield LVT/25°C) [mPa.s]: 800 ÷ 1200 (medio)
Consistenza: molto rigido
Punto di infiammabilità [°C] > 95
Densità [g/cm³]: 1.12 circa
UV (UV-A 60mW/cm² Spessore 1mm) [s]: 15
Prestazioni finali [h]: dopo 12
Catalizzazione con calore 120°C [Min]: 40
Catalizzazione con attivatore [Min]: 25
Spessore max catalizzabile [mm]: 3
Spessori riempibili [mm]: 0,09 ÷ 0,5
Resistenza alla temperatura [°C]: -40 ÷ 150
Durezza [Shore D]: 70 ÷ 80
Allungamento [%]: 3.3
Assorbimento acqua [massa-%]: < 2.8
Tg [°C] (DSC): 40 ÷ 60
CTE [ppm/K]: 62
Costante dielettrica [10kHz]: 6.2
Conduttività termica [W/m·K]: 0.22
Rigidità dielettrica [kV/mm]: 18.7
Resistenza taglio/compr. (Vetro/Vetro) [N/mm²]: 12 circa
Resistenza taglio/compr. (Vetro /Acciaio Inox) [N/mm²]: 18 circa
Resistenza taglio/compr. (Vetro/Alluminio) [N/mm²]: 8 circa
Resistenza a taglio (Vetro/Alluminio) [N/mm²]: >15
Resistenza a taglio (Vetro /Acciaio) [N/mm²]: >14
Allungamento a rottura [%]: 8 circa
Modulo E [N/mm²]: 420

Art.	Confezione	Q.tà
FX630.100	100 gr	1 Pz
FX630.250	250 gr	1 Pz
FX630.1000	1000 gr - SU ORDINAZIONE	1 Pz

**FIXGLASS UV 621**

Principali materiali da incollare,
Vetro stratificato con: VETRO FLOAT STRATIFICATO / METALLO / ACCIAIO INOX

LUCE VISIBILE 

Principali campi di utilizzo:
Soluzioni sottoposte a carichi sia statici che dinamici. Costruzioni in vetro aperte.

Descrizione:
Adesivo UV a media viscosità, traslucido.
Ideale per incollaggio di metallo e vetro stratificato.

Dati tecnici:
Colore: traslucido
Resina: acrilato
Viscosità (Brookfield LVT/25°C) [mPa.s]: 550 ÷ 1000 (medio)
Consistenza: molto rigido
Punto di infiammabilità [°C] > 95
Densità [g/cm³]: 1.12 circa
UV (UV-A 60mW/cm² Spessore 1mm) [s]: 15
Luce Visibile (400-500 nm) [s]: 15
Catalizzazione con calore 120°C [Min]: 40
Prestazioni finali [h]: dopo 12
Spessore max catalizzabile [mm]: 5
Spessori riempibili [mm]: 0,07 ÷ 0,4
Resistenza alla temperatura [°C]: -40 ÷ 150
Durezza [Shore D]: 70 ÷ 80
Allungamento [%]: 3.3
Assorbimento di acqua [massa-%]: < 2.8
Tg [°C] (DSC): 40 ÷ 60
CTE [ppm/K]: 62
Costante dielettrica [10kHz]: 6.2
Conduttività termica [W/m·K]: 0.22
Rigidità dielettrica [kV/mm]: 18.7
Resistenza taglio/compr. (Vetro/Vetro) [N/mm²]: 12 circa
Resistenza taglio/compr. (Vetro /Acciaio Inox) [N/mm²]: 18 circa
Resistenza taglio/compr. (Vetro/Alluminio) [N/mm²]: 8 circa
Resistenza a taglio (Vetro/Alluminio) [N/mm²]: >15
Resistenza a taglio (Vetro /Acciaio) [N/mm²]: >14
Allungamento a rottura [%]: 8 circa
Modulo E [N/mm²]: 420

Art.	Confezione	Q.tà
FX621.100	100 gr	1 Pz
FX621.250	250 gr	1 Pz
FX621.1000	1000 gr - SU ORDINAZIONE	1 Pz



FIXGLASS UV 629

Principali materiali da incollare,
Vetro con: VETRO FLOAT / TEMPRATO /
METALLO / ALLUMINIO

LAMPADA UV

Principali campi di utilizzo:
Soluzioni situate anche in ambienti con
elevata umidità. Costruzioni in vetro chiuse.
Descrizione:
Adesivo UV ad alta viscosità, trasparente.

ELEVATA RESISTENZA ALL'UMIDITÀ

Attivatore Art. FXATT

Dati tecnici:
Colore: trasparente
Resina: acrilato
Viscosità (Brookfield LVT/25°C) [mPa.s]: 700 ÷ 1400 (denso)
Consistenza: semirigido
Punto di infiammabilità [°C]: > 100
Densità [g/cm³]: 1.15 circa
Indice di rifrazione [nD20]: 1.499
UV(UV-A 40mW/cm²) [s]: 25
Catalizzazione con calore 120°C [Min]: 15
Prestazioni finali [h]: dopo 12
Catalizzazione con attivatore [Min]: 1
Spessori riempibili [mm]: 0,06 ÷ 0,3
Resistenza alla temperatura [°C]: -25 ÷ 120
Durezza [Shore D]: 60 ÷ 70
Allungamento [%]: 0.32
Assorbimento acqua [massa-%] < 1.5
Resistenza taglio/compr. (Vetro/Vetro) [N/mm²]: 14.5 circa
Resistenza taglio/compr. (Vetro/Acciaio Inox) [N/mm²]: 17,7 circa
Resistenza taglio/compr. (Vetro/Alluminio) [N/mm²]: 12,6 circa
Allungamento a rottura [%]: 7,1 circa

Art.	Confezione	Q.tà
FX629.100	100 gr	1 Pz
FX629.250	250 gr	1 Pz
FX629.1000	1000 gr - SU ORDINAZIONE	1 Pz



FIXGLASS UV 973

Principali materiali da incollare,
Vetro con: VETRO FLOAT / TEMPRATO /
STRATIFICATO / METALLO / ALLUMINIO /
MATERIE PLASTICHE
Materiali porosi

LUCE VISIBILE

Principali campi di utilizzo:
Soluzioni sottoposte a colpi, vibrazioni
anche in ambienti con elevata umidità.
Costruzioni in vetro chiuse.
Descrizione: Adesivo UV ad alta viscosità,
trasparente. Adesivo elastico indicato per
soluzioni sottoposte a colpi, vibrazioni.
ELEVATA RESISTENZA ALL'UMIDITÀ

Dati tecnici:
Colore: trasparente
Resina: uretano acrilato
Viscosità (Brookfield LVT/25°C) (denso) [mPa.s]: 1000 ÷ 1500
Consistenza: elastico
Punto di infiammabilità [°C]: > 93
Densità [g/cm³]: 1.1 circa
Indice di rifrazione [nD20]: 1.4718
UV(UV-A 60mW/cm²) [s]: 10
Luce Visibile (9W Röhre) [s]: 60
Prestazioni finali [h]: dopo 12
Spessore max catalizzabile [mm]: 5
Spessori riempibili [mm]: 0,09 ÷ 0,5
Resistenza alla temperatura [°C]: -50 ÷ 150
Durezza [Shore A]: 70 ÷ 80
Allungamento [%]: 4.3
Assorbimento acqua [massa-%] < 0.8
Tg [°C] (DSC): > -45
Resistenza taglio/compr. (PC/PC) [N/mm²]: 2.1 circa
Resistenza taglio/compr. (PC/PMMA) [N/mm²]: 2,5 circa
Resistenza taglio/compr. (PC/FR4) [N/mm²]: 2,4 circa
Resistenza a taglio (Vetro/Vetro) [N/mm²]: 5,7 circa
Resistenza a taglio (Vetro/Alluminio) [N/mm²]: 3,4 circa
Resistenza a taglio (Vetro/Acciaio) [N/mm²]: 2,6 circa
Allungamento a rottura [%]: 204 circa
Modulo E [N/mm²]: 1.4

Art.	Confezione	Q.tà
FX973.100	100 gr	1 Pz
FX973.250	250 gr	1 Pz
FX973.1000	1000 gr - SU ORDINAZIONE	1 Pz

FIXGLASS 973 UV GEL

Principali materiali da incollare, Vetro con: METALLO / ALLUMINIO
VETRO FLOAT / TEMPRATO / STRATIFICATO / MATERIE PLASTICHE / MATERIALI POROSI
Principali campi di utilizzo: Soluzioni situate anche in ambienti con elevata umidità.
Applicazioni in verticale - NON COLA. Costruzioni in vetro aperte/chiuse.
Descrizione: Adesivo UV tixotropico, trasparente. Grazie alla sua elasticità in scala di durezza
Shore A è l'ideale per incollaggi vetro/vetro, vetro/metallo sottoposti a vibrazioni
o colpi, anche in verticale. **ELEVATA RESISTENZA ALL'UMIDITÀ**

Dati tecnici:
Colore: trasparente
Resina: Uretano acrilato
Viscosità: tixotropico (molto denso)
Consistenza: elastica
Punto di infiammabilità [°C] > 93
Densità [g/cm³]: 1.1 circa
UV(UV-A 60mW/cm²): 5 sec.
Spessore massimo catalizzabile [mm]: 5
Luce visibile (400-480 nm) [s]: 10
Spessori riempibili [mm]: 0,09 ÷ 0,5
Prestazioni finali [h]: dopo 12
Resistenza alla temperatura [°C]: -50 ÷ 150
Durezza [Shore A]: 60 ÷ 70
Ritiro [Vol-%]: 4.3
Assorbimento acqua [massa-%]: < 0.8
Resistenza taglio/compr. (Vetro/Vetro) [N/mm²]: 6.9 circa



LUCE VISIBILE

Art.	Descrizione	Q.tà
FX973GEL.30	Adesivo FIXGLASS 973 UV GEL 30 gr	1 Pz
FXGEL03	Beccuccio in plastica monouso - Confezione 5 Pz	1 Pz



ATTIVATORE PER ADESIVI UV

Quando non è possibile o è difficile attivare l'adesivo con la lampada, permette la catalizzazione degli adesivi FX629 e FX630.

Principali campi di utilizzo:

In presenza di vetro colorato, verniciato, stratificato, incollaggi di pezzi contrapposti come maniglie.

Modalità di utilizzo: Applicare sul vetro prima dell'incollaggio con l'apposito pennellino, l'adesivo sarà posto sulla parte metallica da incollare. Eseguire l'accoppiamento e bloccare il pezzo per il tempo necessario.

In alcuni casi l'utilizzo dell'attivatore potrebbe donare all'incollaggio un colore leggermente giallastro.

Attivatore per adesivi FIXGLASS UV 629 e 630



Art.	Confezione	Q.tà
FXATT	30 ml	1 Pz



AGHI DOSATORI

Aghi per un dosaggio preciso e controllato.

Da applicare con adattatore direttamente al flacone.

Vari diametri in funzione della viscosità dell'adesivo.

Si consiglia di gettare l'ago dopo l'uso, eventuali residui anche parzialmente catalizzati potrebbero causare problemi al successivo incollaggio.

Art.	Descrizione	Colore	Per adesivo	Q.tà
FXGH	Aghi dosatori misti con adattatore per flaconi - Confezione 5 pz			1 Pz
FXGH33	Ago dosatore Ø0.33 mm	Arancio	FX627 - FX10	1 Pz
FXGH41	Ago dosatore Ø0.41 mm	Azzurro	FX627 - FX10	1 Pz
FXGH58	Ago dosatore Ø0.58 mm	Rosa	FX621 - FX635 - FX10	1 Pz
FXGH84	Ago dosatore Ø0.84 mm	Verde	FX621 - FX630 - FX635 - FX10	1 Pz
FXGH1.37	Ago dosatore Ø1.37 mm	Ambra	FX630	1 Pz
FXADGH	Adattatore per aghi dosatori da avvitare ai flaconi			1 Pz



PISTOLA PER FIXGLASS UV GEL

Pistola per dosaggio FIXGLASS UV GEL.

Grazie al preciso movimento meccanico permette un dosaggio regolare e controllato dell'adesivo.



Art.	Q.tà
FXGEL01	1 Pz

RESINA EPOSSIDICA BICOMPONENTE

Principali materiali da incollare,

Vetro con: VETRO FLOAT / TEMPRATO / STRATIFICATO
 METALLI / ACCIAIO INOX / ALLUMINIO
 MATERIE PLASTICHE / MATERIALI POROSI

Principali campi di utilizzo: Soluzioni sottoposte a carichi sia statici che dinamici non di grandi dimensioni. Costruzioni in vetro aperte.

Descrizione: Sistema epossidico bicomponente non caricato, rapido e tenace. Non richiede solventi.

Modalità di utilizzo: Applicare sul vetro con l'apposita pistola e mixer oppure manualmente impastando insieme resina e indurente con una spatola. Eseguire l'accoppiamento e bloccare il pezzo per il tempo necessario. Utile per incollaggi in cui non sia permesso l'utilizzo di lampade e adesivi UV.



Dati tecnici:
 Della resina:
 Colore: paglierino
 Viscosità resina (25°C) [mPa.s]: 5000 ÷ 10000
 Densità resina (25°C) [g/ml]: 1.13 ÷ 1.17
 Dell'indurente:
 Colore: paglierino
 Viscosità (25°) [mPa.s]: 23000 ÷ 33000
 Densità (25°C) [g/ml]: 1.11 ÷ 1.15
 Tempo di gelificazione (25°C Spessore 2 mm) [s]: 120 ÷ 240
 Tempo di utilizzo (25°C Spessore 2 mm) [s]: 120 ÷ 180
 Tempo di presa (25°C) [min]: 6 ÷ 7
 Del sistema finale:
 Colore: traslucido
 Resina: epossidica bicomponente
 Consistenza: Rigida
 Densità (25°C) [g/ml]: 1.12 ÷ 1.16
 Durezza (25°C dopo 1h) [Shore D]: 65 ÷ 70
 Durezza (25°C dopo 24h) [Shore D]: 75 ÷ 80
 Durezza (25°C dopo 7gg) [Shore D]: 78 ÷ 83
 Tg (dopo 7gg a TA) [°C]: 27 ÷ 32
 Tg (dopo 16h a 40°C) [°C]: 27 ÷ 32
 Tg (dopo 3h a 80°C) [°C]: 33 ÷ 38
 Resistenza al taglio per trazione
 (Acciaio inox AISI316 dopo 7gg a TA) [MPa]: 9.0 ÷ 11.0
 Resistenza al taglio per trazione
 (Acciaio inox AISI316 dopo 16h a 40°C) [MPa]: 11.5 ÷ 13.5
 Resistenza al taglio per trazione
 (Acciaio inox AISI316 dopo 3h a 80°C) [MPa]: 15.0 ÷ 18.5
 Resistenza al taglio per trazione
 (Alluminio dopo 7gg a TA) [MPa]: 8.5 ÷ 10.5
 Resistenza al taglio per trazione
 (Alluminio dopo 16h a 40°C) [MPa]: 10.5 ÷ 12.5
 Resistenza al taglio per trazione
 (Alluminio dopo 3h a 80°C) [MPa]: 16.0 ÷ 18.0

Art.	Descrizione	Q.tà
FXBC50	Resina epossidica bicomponente - 50 gr	1 Pz
FXBC03	Mixer per FXBC50	1 Pz
FXBC05	Mixer per FXBC50 - Confezione 5 Pz	1 Pz



PISTOLA PER FXBC50

Pistola per dosaggio FXBC50.

Grazie al preciso movimento meccanico permette un dosaggio regolare e controllato del bicomponente.



Art.	Q.tà
FXBC01	1 Pz

**FIXGLASS 1000**

Preparatore superfici per incollaggio UV
 Prodotto per la pulizia del vetro da incollare.
 È un solvente concentrato alcolico in concentrazione maggiore del 99%
 Pulisce e sgrassa vetro, metallo, marmo.
 Studiato appositamente per incollaggi con adesivi UV.
 Munito di ugello ON/OFF
 PRODOTTO SENZA SCADENZA
 CONSERVARE IN AMBIENTE FRESCO E OMBREGGIATO
 SI CONSIGLIA L'UTILIZZO DI PANNI IN TNT PER L'APPLICAZIONE
AVVERTENZE: SI CONSIGLIA L'UTILIZZO DI GUANTI
 PRODOTTO PER USO PROFESSIONALE

Art.	Formato	Q.tà
FX1000	500 ml	1 Pz

**VAPORIZZATORE PER FIXGLASS 1000**

Vaporizzatore di ricambio professionale per i flaconi del preparatore per superfici FIXGLASS 1000.
 Versatile e robusto.
 Pensato per una massima comodità d'uso grazie ad una linea arrotondata ed ergonomica e a un'ampia superficie della leva.
 Per utilizzo frequente, realizzato in materiale durevole.
 Munito di ugello per la regolazione del flusso.
 Canna fornita di serie con filtro.
 Dotato di un sistema di bloccaggio brevettato che ne impedisce lo svitamento.
 Erogazione media 1.3 ml.

Art.	Q.tà
FXVP01	1 Pz

**FLACONE DI RICARICA FIXGLASS 1000**

Preparatore superfici per incollaggio UV (ricarica)
 Prodotto per la pulizia del vetro da incollare.
 È un solvente concentrato alcolico in concentrazione maggiore del 99%
 Pulisce e sgrassa vetro, metallo, marmo.
 Studiato appositamente per incollaggi con adesivi UV.
 Munito di tappo SALVA BAMBINO
 Flacone dotato di apposito ugello per facilitare la ricarica del flacone da 500 ml.
AVVERTENZE: SI CONSIGLIA L'UTILIZZO DI GUANTI
 PRODOTTO PER USO PROFESSIONALE

Art.	Formato	Q.tà
FX2000	2 l	1 Pz

**PANNO TNT**

Prodotto per la pulizia del vetro da incollare.
 Non lascia residui sulla superficie.
 Utilizzato con i prodotti FIXGLASS1000 rimuove sporco, grasso non lasciando aloni.

Art.	Descrizione	Q.tà
FXTNT01	400 x 250 mm - 50 Strappi	1 Pz



LAMETTE PER TAGLIO DEL PLASTICO

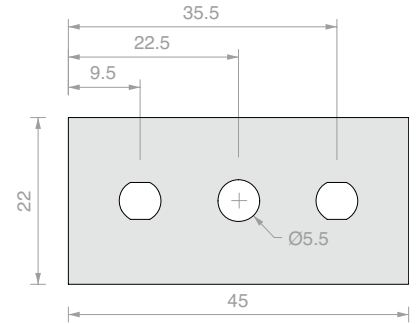

Art.	Spessore	Confezione	Q.tà
LAME05	0.20 mm	100 Pz	1 Pz
LAME07	0.15 mm	250 Pz	1 Pz



LAMETTE PER TAGLIO DEL PLASTICO MONOUSO

Lamette di ricambio con singolo tagliente per raschiatura di etichette, guarnizioni etc.
Le lame sono in acciaio al carbonio spessore 0.009"/0.23 mm con fondo in alluminio.

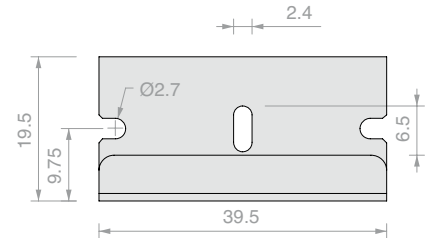

Art.	Spessore	Confezione	Q.tà
LAME02	0.23 mm	100 Pz	1 Pz



FELTRO NERO

Composizione: 100% Polipropilene
Supporto di coesionamento: lattice sintetico
Peso totale: 620 gr / mq ±10%
Resistenza al fuoco: BFL-S1
Spessore: 2.5 mm ±10%

In caso di ordine, la misura verrà approssimata ogni 0.5 m.

Art.	Dimensione	Q.tà
FN4	4000 mm	Al m ²



OCCHIALI DI PROTEZIONE PER INCOLLAGGIO UV

Tipo di filtro e materiale della lente: Arancione - "The UV blocking lens"

Caratteristiche:

- Protegge da raggi UV e da impatti.
- Protegge da raggi UVA e da luce visibile fino a 525 nm.
- Aumenta il contrasto in condizioni di scarsa luce.

Certificati secondo normative: EN166/EN170

Marcatura: 2C - 1.7

VLT (trasmissione della luce visibile): 55%

AVVERTENZE: INDOSSARE DURANTE L'IMPIEGO DELLE LAMPADRE UV

Adatti per incollaggio con adesivi a **LUCE VISIBILE**

Art.	Q.tà
LAMP016	1 Pz



Honle
uv technology

Dr. Heiwe AG
Lechrammer-Straße 1
D-63166 Gröden
TYP: LED-Line 500 405nm
74500 e0
REF: 16040003
AC 150/60Hz / 0,8A
CE

**LAMPADA UV LEDLINE 500**

Tecnologia LED di ultima generazione – 60 LED ad alta intensità
 Dimensioni portalamпада: 503 x 180 x 150 mm - peso 2,8 kg
 Dimensioni finestra di emissione: 500 x 15 mm
 Senza alimentatore accessorio - connessione diretta alla rete elettrica
 Alimentazione: 230 + 10 Volt
 Assorbimento: 120 Watt
 Lunghezza d'onda = 365 / 405 nm **LUCE VISIBILE** 

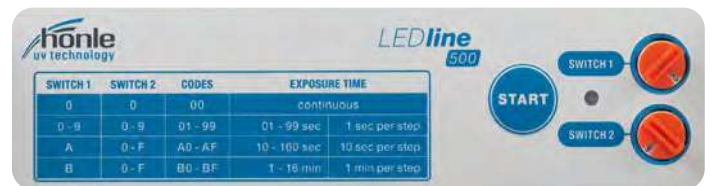

Istruzioni all'interno della confezione

- TECNOLOGIA LED PER ACCENSIONI E SPENIMENTI ANCHE RIPETUTI SENZA PROBLEMI AL BULBO
- LUNGA DURATA - OLTRE 20.000 ORE
- RADIAZIONE LUMINOSA DISTRIBUITA UNIFORMEMENTE SU TUTTA LA SUPERFICIE LINEARE (le lampade a bulbo concentrano la radiazione nel fuoco dello schermo), SI EVITANO TENSIONI DIFFERENZIALI DOVUTE A CATALIZZAZIONE PUNTUALE
- POSSIBILITA' DI COLLEGAMENTO DEI CORPI LAMPADA
- CONSUMI RIDOTTI A SOLI 120 W (PIU' EFFICIENZA DI UNA 500 W A BULBO)
- ECCELLENTI RISULTATI GIA' DOPO POCHI SECONDI DI ESPOSIZIONE
- TEMPO DI RISCALDAMENTO RIDOTTO A ZERO - EFFICIENZA Istantanea
- TIMER DI ACCENSIONE PROGRAMMABILE CON DOPPIO SWITCH (da 1 sec a 19 ore o continuo)
- NON SCALDA - PIANO DI APPOGGIO SALVAGUARDATO
- DISTANZIALI IN ALLUMINIO RIMOVIBILI IN DOTAZIONE

AVVERTENZA: Si consiglia di utilizzare le lampade proteggendo occhi e mani con occhiali protettivi e guanti

CAMPI DI APPLICAZIONE: Catalizzazione di adesivi UV ed a luce visibile per incollaggi anche su superfici lunghe di vetro, metalli, materie plastiche

Art.	Descrizione	Q.tà
FUXVLEDLINE365	Lampada HONLE LEDLINE500 lunghezza d'onda 365 nm	1 Pz
FUXVLEDLINE405	Lampada HONLE LEDLINE500 lunghezza d'onda 405 nm	1 Pz



LAMPADA UV HAND LED

Tecnologia LED di ultima generazione ad alta intensità per irradiazione adesivi UV

Dimensioni portalampana: 213 x 180 x 150 mm - peso 1,8 kg

Senza alimentatore accessorio - connessione diretta alla rete elettrica

Alimentazione 230 Volt

Assorbimento di soli 64 Watt

Più di 20.000 ore di durata!

Lunghezza d'onda = 365 / 405 nm **LUCE VISIBILE** 

Istruzioni all'interno della confezione



- CON LA TECNOLOGIA LED PER ACCENSIONI E SPEGNIMENTI ANCHE RIPETUTI SENZA PROBLEMI AL BULBO
- LUNGA DURATA - OLTRE 20.000 ORE
- RADIAZIONE LUMINOSA DISTRIBUITA UNIFORMEMENTE SU TUTTA LA SUPERFICIE
(le lampade a bulbo concentrano la radiazione nel fuoco dello schermo), MAGGIORE AREA DI INCOLLAGGIO
- ERGONOMICA E LEGGERA
- CONSUMI RIDOTTI A SOLI 64 W
- ECCELLENTI RISULTATI GIÀ DOPO POCHI SECONDI DI ESPOSIZIONE
- TEMPO DI RISCALDAMENTO RIDOTTO A ZERO - EFFICIENZA Istantanea
- NON SCALDA - PIANO DI APPOGGIO SALVAGUARDATO

AVVERTENZA: Si consiglia di utilizzare le lampade proteggendo occhi e mani con occhiali protettivi e guanti

Art.	Descrizione	Q.tà
FXUVLED365	Lampada HONLE UV Hand LED per incollaggi a 365 nm	1 Pz
FXUVLED405	Lampada HONLE UV Hand LED per incollaggi a 405 nm - LUCE VISIBILE	1 Pz
FXUVLED001	Contenitore per lampada HONLE Hand LED	1 Pz



**SUPPORTO CON VENTOSE PER INCOLLAGGIO
CON ANGOLO VARIABILE**

Angolo variabile 40°-300°
Ventosa Ø 120 mm
Spostamento ventosa 18 mm

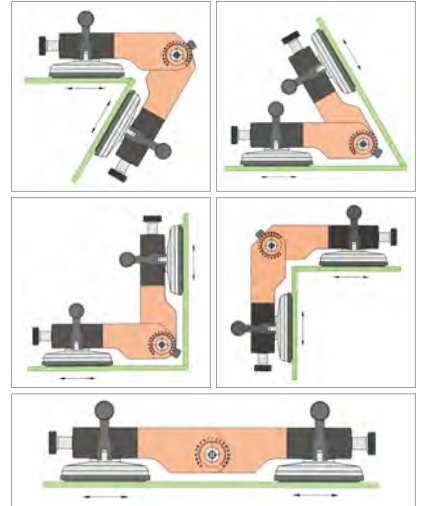

Art.
SUVREGH

Q.tà
1 Pz



SUPPORTO CON VENTOSE PER INCOLLAGGIO A 90°

Ventosa Ø 120 mm
Spostamento ventosa 18 mm

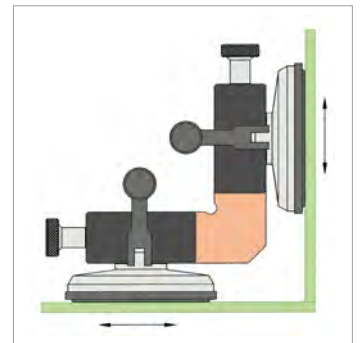

Art.
SUV90I

Q.tà
1 Pz



**SUPPORTO CON VENTOSE
PER INCOLLAGGIO A 90° REGOLABILE**

Regolazione ± 4 mm
Ventosa Ø 60 mm

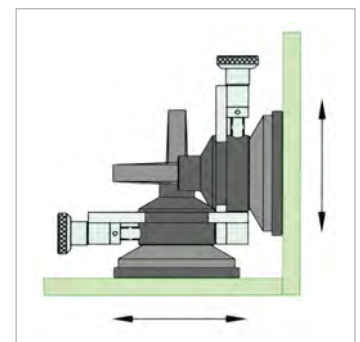

Art.
V90IR

Q.tà
1 Pz

**SUPPORTO CON VENTOSE PER INCOLLAGGIO A 90°**

Ventosa Ø 60 mm

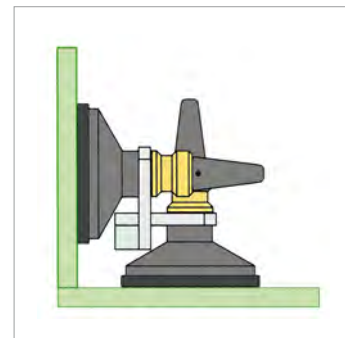

Art.

V90I

Q.tà

1 Pz

**SUPPORTO CON VENTOSE
PER INCOLLAGGIO A 90° REGOLABILE**

Regolazione ± 4 mm

Ventosa Ø 60 mm

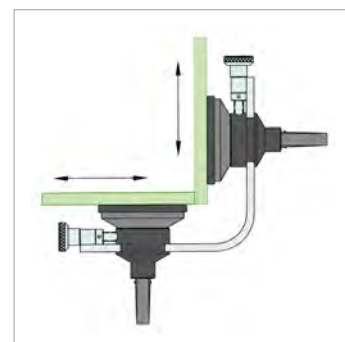

Art.

V90ER

Q.tà

1 Pz

SILICONI E SIGILLANTI





**DW781****Sigillante siliconico a medio/alto modulo**

Il Sigillante Siliconico Acetico Dow Corning® 781 è un silicone monocomponente dotato di buona adesione ad una vasta gamma di superfici non porose, tra cui vetro, alluminio, superfici verniciate e pannelli a struttura mista. Offre un'eccellente resistenza all'invecchiamento, al ritiro, alla formazione di crepe e allo scolorimento.

Caratteristiche

- Alta resistenza
- Buona elasticità
- 100% siliconico
- Senza solvente
- Resistente all'ozono, alle regolazioni ultraviolette e alle temperature estreme



TRASPARENTE



NERO

Art.	Formato	Colore	Confezione	Q.tà
DW781TR	310 ml	Trasparente	12 Pz	1 Pz
DW781NE	310 ml	Nero	12 Pz	1 Pz

Dati tecnici:

Proprietà	Unità	Valore
Sistema di polimerizzazione		Acetico
Temperatura di applicazione	°C	da +5 a +40
Peso specifico	g/ml	1.02
Tasso di estrusione	g/minuto	220
Tempo di pelle (23° C, 50% U.R.)	minuti	14
Velocità di polimerizzazione (23° C, 50% U.R.)		
1 giorno	mm	3.0
3 giorni	mm	5.0

Spessore di 2mm peso S2 (ISO 37)

Modulo E 100%	MPa	0,40
Resistenza alla trazione	MPa	1.8
Allungamento a rottura	%	520

Giunto T.A. 12x12x50mm (ISO 8339/D1N2-8339)

Modulo E 100%	MPa	0.4
Modulo E 60%	MPa	0.35
Resistenza alla trazione	MPa	0.59
Allungamento a rottura	%	190
Durezza (Shore A)		22
Capacità di movimento del giunto	%	20

Conforme alla norma ISO 11600-F&G-25HM

**DW784****Sigillante siliconico per vetrazioni**

Il Sigillante Siliconico per Vetrazioni Dow Corning® 784 è un silicone monocomponente. Presenta buona adesione a vetro, alluminio e altri substrati per edilizia non porosi. Poiché contiene un fungicida atto a prevenire la crescita di muffa, è ideale come sigillante di protezione dagli agenti atmosferici in aree che possono essere soggette ad elevata umidità, quali finestre in bagni e cucine, o aree suscettibili alla crescita di muffa.

Caratteristiche

- Resistente contro muffa e funghi (testato secondo la norma ISO 846)
- Buona elasticità
- 100% siliconico
- Resistente all'ozono, alle radiazioni ultraviolette e alle temperature estreme



TRASPARENTE

Dati tecnici:

Proprietà	Unità	Valore
Sistema di polimerizzazione		Acetico
Temperatura di applicazione	°C	da +5 a +40
Peso specifico	g/ml	1.02
Tasso di estrusione	g/minuto	220
Tempo di pelle (23° C, 50% U.R.)	minuti	12
Tempo fuori impronta (23° C, 50% U.R.)	minuti	20
Velocità di polimerizzazione (23° C, 50% U.R.)		
1 giorno	mm	2,0
3 giorni	mm	4,0

Spessore di 2mm peso S2 (ISO 37)

Modulo E 100%	MPa	0.41
Resistenza alla trazione	MPa	1.8
Allungamento a rottura	%	550

Giunto T.A. 12x12x50mm (ISO 8339/D1N2-8339)

Modulo E 100%	MPa	0.4
Modulo E 60%	MPa	0.35
Resistenza alla trazione	MPa	0.57
Allungamento a rottura	%	200
Durezza (Shore A)		22
Capacità di movimento del giunto	%	20

Conforme alle norme ISO 11600-F&G-25LM

Art.	Formato	Colore	Confezione	Q.tà
DW784TR	310 ml	Trasparente	12 Pz	1 Pz

**DW881****Sigillante silicónico ad alta adesività per vetro**

Il Sigillante Silicónico monocomponente ad alto modulo per vetro Dow Corning® 881 è un prodotto particolarmente adatto per incollare il vetro in tutti quei casi in cui sono richieste resistenza ed adesività elevate, nonché per tutte le applicazioni che richiedono tempi di vulcanizzazione rapidi, un'elevata resistenza all'acqua e raggi ultravioletti.

Caratteristiche

- Polimerizzazione rapida
- Alto modulo
- Adesione al vetro elevata e di lunga durata
- Resistente all'esposizione ai raggi UV
- Resistente all'immersione in acqua intermittente

Dati tecnici:

Proprietà	Unità	Valore
Sistema di polimerizzazione		Acetico
Temperatura di applicazione	°C	da +5 a +30
Tempo di lavorabilità	minuti	5
Peso specifico	g/ml	1.1
Velocità di polimerizzazione (23° C, 50% U.R.)		
1 giorno	mm	3.0
3 giorni	mm	8.0

Spessore di 2mm peso S2 (ISO 37)

Modulo E 100%	MPa	0.50
Resistenza alla trazione	MPa	>2
Durezza (Shore A)		28

La tensione massima permessa nel sigillante è di 50.000Pa



TRASPARENTE



NERO

Art.	Formato	Colore	Confezione	Q.tà
DW881TR	310 ml	Trasparente	12 Pz	1 Pz
DW881NE	310 ml	Nero	12 Pz	1 Pz

**DW799EU****Sigillante silicónico antimuffa**

Il Sigillante Silicónico Dow Corning® 799 EU Glaze and Go è un sigillante monocomponente a basso modulo ed a polimerizzazione neutra, appositamente sviluppato per la sigillatura e protezione dagli agenti atmosferici delle finestre. Garantisce un'adesione di lunga durata sulla maggior parte di superfici porose e non, fra cui muratura e mattone, alluminio, PVC, vetro e superfici vetrate. Il Sigillante Silicónico Dow Corning® 799 EU Glaze and Go è resistente contro la muffa.

Caratteristiche

- Sistema a polimerizzazione neutra
- Basso modulo, alta elasticità
- Buona adesione senza primer su numerosi substrati
- Non corrosivo per metalli
- Facilità di applicazione e lavorabilità
- Resistente alle radiazioni ultraviolette
- Contiene fungicida
- Inodore

Dati tecnici:

Proprietà	Unità	Valore
Sistema di polimerizzazione		Neutro
Temperatura di applicazione	°C	da +5 a +40
Peso specifico	g/ml	1.03
Estrusione	g/minuto	90
Penetrazione	1/10mm	100
Tempo di pelle (23° C, 50% U.R.)	minuti	12
Tempo fuori impronta (23°C, 50% U.R.)	minuti	18
Velocità di polimerizzazione (23° C, 50% U.R.)		
1 giorno	mm	2.8
3 giorni	mm	4.3

Spessore di 2mm peso S2 (ISO 37)

Modulo E 100%	MPa	0.31
Resistenza alla trazione	MPa	1.3
Allungamento a rottura	%	600

Giunto T.A. 12x12x50mm (ISO 8339/D1N2-8339)

Modulo E 100%	MPa	0.3
Resistenza alla trazione	MPa	0.55
Allungamento a rottura	%	340
Modalità di rottura	% di rottura coesiva	100
Durezza (Shore A)		16

Conforme alle norme ISO 11600-F&G-25LM



TRASPARENTE

Art.	Formato	Colore	Confezione	Q.tà
DW799TR	310 ml	Trasparente	12 Pz	1 Pz



DW796

Sigillante siliconico Alkoxy

Il Sigillante Siliconico Dow Corning® 796 è un silicone monocomponente, a basso modulo e polimerizzazione neutra, appositamente sviluppato per la sigillatura di PVC, alluminio, legno, vetro, superfici vetrate e murature in mattoni. È particolarmente adatto per la sigillatura perimetrale di porte e finestre.

Caratteristiche

- Buona adesione senza primer su numerosi substrati
- Basso modulo, alta elasticità
- Polimero siliconico 100%
- Sistema di polimerizzazione neutra
- Basso odore
- Resistente all'ozono, alle radiazioni ultraviolette e alle temperature estreme

Dati tecnici:

Proprietà	Unità	Valore
Sistema di polimerizzazione		Alcossilico
Temperatura di applicazione	°C	da +5 a +40
Peso specifico	g/ml	1.52
Tasso di estrusione	g/minuto	210
Tempo di pelle (23° C, 50% U.R.)	minuti	15
Tempo fuori impronta (23° C, 50% U.R.)	minuti	35
Velocità di polimerizzazione (23° C, 50% U.R.)		
1 giorno	mm	2.0
3 giorni	mm	3.5

Spessore di 2mm peso S2 (ISO 37)

Modulo E 100%	MPa	0.45
Resistenza alla trazione	MPa	1.8
Allungamento a rottura	%	700

Giunto T.A. 12x12x50mm (ISO 8339/D1N2-8339)

Modulo E 100%	MPa	0.35
Resistenza alla trazione	MPa	0.75
Allungamento a rottura	%	380
Durezza (Shore A)		30
Recupero elastico	%	>90
Capacità di movimento del giunto	%	20

Conforme alle norme ISO 11600-F&G-25LM

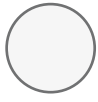

BIANCO



NERO



GRIGIO



MARRONE



TESTA DI MORO

Art.	Formato	Colore	Confezione	Q.tà
DW796BI	310 ml	Bianco	12 Pz	1 Pz
DW796NE	310 ml	Nero	12 Pz	1 Pz
DW796GR	310 ml	Grigio	12 Pz	1 Pz
DW796MA*	310 ml	Marrone	12 Pz	1 Pz
DW796TM*	310 ml	Testa di moro	12 Pz	1 Pz

* DISPONIBILE SU ORDINAZIONE



DW817

Sigillante siliconico adesivo per specchi

L'Adesivo per Specchi Dow Corning® 817 è un sigillante siliconico monocomponente per il fissaggio interno di specchi, vetro rivestito o pannelli di metallo su vari substrati. A polimerizzazione avvenuta il silicone garantisce una presa meccanica ottimale ed uno spostamento minimo dello specchio.

Caratteristiche

- Non corrosivo, inodore, pronto per l'uso, reagente con l'umidità dell'aria
- Eccellente adesione senza primer alla maggior parte dei vetri, metalli e rivestimenti per specchi
- Particolare resistenza al calore e all'umidità
- Alto modulo per ridurre il consumo del sigillante
- Resistente all'ozono, alle radiazioni ultraviolette e alle temperature estreme

Dati tecnici:

Proprietà	Unità	Valore
Sistema di polimerizzazione		Neutro
Temperatura di applicazione	°C	da +5 a +40
Intervallo della temperatura di servizio	°C	da -50 a +100
Tempo di lavorabilità	minuti	29
Peso specifico	g/ml	1.43
Colatura	mm	≤3

Giunto T.A. 12x12x50mm (ISO 8339)

Durezza (Shore A)		28
Modulo di Young	MPa	1.2

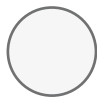

BIANCO

Art.	Formato	Colore	Confezione	Q.tà
DW817BI	310 ml	Bianco	12 Pz	1 Pz



NERO

DW791**Sigillante siliconico resistente agli agenti atmosferici**

Il Sigillante siliconico resistente agli agenti atmosferici Dow Corning® 791 è un prodotto sigillante neutro a basso modulo di ottima qualità, specificatamente progettato per sigillare pannellature in vetro, le tamponature e le facciate degli edifici.

Adatto anche per la sigillatura dei giunti di connessione tra pavimenti, pareti, muri non portanti, scale e altri tipi di giunzioni presenti in un edificio.

Caratteristiche

- Ideale per giunti di dilatazione, collegamento, perimetrali e per altri tipi di giunti soggetti a movimenti
- Polimerizzazione neutra
- Capacità di allungamento/compressione fino al $\pm 50\%$ della larghezza del giunto originale
- Eccellente adesione su un'ampia varietà di materiali da costruzione
- Ottima resistenza agli agenti atmosferici
- Resistente all'Ozono, alla radiazione Ultra-violetta ed a temperature estreme

Dati tecnici:

Proprietà	Unità	Valore
Sistema di polimerizzazione		Alcolico
Tasso di estrusione	g/minuto	220
Tempo di lavorabilità (23°C, 50% U.R.)	minuti	20
Tempo fuori impronta (23°C, 50% U.R.)	minuti	30
Tempo di polimerizzazione (23°C, 50% U.R.)		
1 giorno	mm	2.0
3 giorni	mm	4.0
Peso specifico	g/ml	1.5
Intervallo delle temperature di applicazione	°C	da +5 a +400

Polimerizzato - 2 mm di spessore provino S2 (ISO 37 /DIN*** 53 504)**

Modulo E 100%	MPa	0.45
Carico massimo di trazione	MPa	1.9
Allungamento a rottura	%	700

Polimerizzato - Giunto T.A. 12x12x50 mm (ISO 8339/DIN 2-8339)

Modulo E 100%	MPa	0.35
Resistenza alla trazione	MPa	0.75
Allungamento a rottura	%	380
Durezza (Shore A)		29
Recupero elastico	%	>90
Capacità di movimento del giunto	%	± 50

Conforme alle norme ISO 11600-F&G-25LM

Art.	Formato	Colore	Confezione	Q.tà
DW791NE	310 ml	Nero	12 Pz	1 Pz

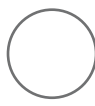

TRASPARENTE

DW791T**Sigillante siliconico resistente agli agenti atmosferici**

Il Sigillante siliconico resistente agli agenti atmosferici Dow Corning® 791T è un prodotto sigillante neutro a basso modulo di ottima qualità, specificatamente progettato per sigillare pannellature in vetro, le tamponature e le facciate degli edifici.

Adatto anche per la sigillatura dei giunti di connessione tra pavimenti, pareti, muri non portanti, scale e altri tipi di giunzioni presenti in un edificio.

Caratteristiche

- Ideale per giunti di dilatazione, collegamento, perimetrali e per altri tipi di giunti soggetti a movimenti
- Polimerizzazione neutra
- Capacità di allungamento/compressione fino al $\pm 50\%$ della larghezza del giunto originale
- Eccellente adesione su un'ampia varietà di materiali da costruzione
- Ottima resistenza agli agenti atmosferici
- Resistente all'Ozono, alla radiazione Ultra-violetta ed a temperature estreme

Dati tecnici:

Proprietà	Unità	Valore
Sistema di polimerizzazione		Ossimico
Tasso di estrusione	g/minuto	210
Tempo di lavorabilità (23°C, 50% U.R.)	minuti	05-10
Tempo fuori impronta (23°C, 50% U.R.)	minuti	15-20
Tempo di polimerizzazione (23°C, 50% U.R.)		
1 giorno	mm	3.0
3 giorni	mm	4.0
Peso specifico	g/ml	1.03
Intervallo delle temperature di applicazione	°C	da +5 a +400

Polimerizzato - 2 mm di spessore provino S2 (ISO 37 /DIN*** 53 504)**

Modulo E 100%	MPa	0.3
Carico massimo di trazione	MPa	1.84
Allungamento a rottura	%	500

Polimerizzato - Giunto T.A. 12x12x50 mm (ISO 8339/DIN 2-8339)

Modulo E 100%	MPa	0.32
Resistenza alla trazione	MPa	0.43
Allungamento a rottura	%	300
Durezza (Shore A)		23
Recupero elastico	%	>90
Capacità di movimento del giunto	%	± 50

Conforme alle norme ISO 11600-F&G-25LM

Art.	Formato	Colore	Confezione	Q.tà
DW791TTR	310 ml	Trasparente	12 Pz	1 Pz



DW895

Sigillante per vetrate strutturali

Il Sigillante Siliconico Dow Corning® 895 è un silicone monocomponente per Vetrate Strutturali. Il prodotto polimerizzato fornisce un'ottima resistenza agli agenti atmosferici e una elevata resistenza alle radiazioni ultraviolette, al calore e all'umidità. L'alto carico di rottura rende questo prodotto ideale per le applicazioni di incollaggio strutturale. Ha eccellenti proprietà meccaniche.

Caratteristiche

- Soddisfa le nuove norme europee per le applicazioni di sigillatura strutturale, sviluppati dall'EOTA
- Eccellente adesione a un'ampia gamma di substrati, inclusi vetro verniciato, smaltato e riflettente, profili in alluminio anodizzato e verniciato con poliestere, profili in acciaio inossidabile
- Sistema di polimerizzazione neutra, inodore e non corrosivo
- Prodotto monocomponente
- Resistente ad ozono e temperature estreme

Dati tecnici:

Proprietà - Alla fornitura

Proprietà - Alla fornitura	Unità	Valore
Densità relativa	g/ml	1,43
Colatura o filatura	mm	0
Tempo fuori impronta (25° C, 50% U.R.)	minuti	60
Tempo di polimerizzazione (25°C, 50% U.R.)		
Dopo 24 ore	mm	2.2
Dopo 72 ore	mm	3.5

Polimerizzato - Dopo 7 giorni a 25°C e 50% UR

Durezza (Shore A)	punti	38
Allungamento massimo	%	600
Resistenza alla trazione al 100% di allungamento	MPa	0.7
Resistenza alla trazione all'allungamento massimo	MPa	2.85
Resistenza alla lacerazione	kN/m	19

Test H-Piece

Allungamento massimo	%	260
Resistenza alla trazione	MPa	1.06
Modulo di Young	MPa	1.0
Carico dinamico di progetto sul sigillante	Pa	140.000
Carico statico di progetto sul sigillante	Pa	7.000
Intervallo della temperatura di servizio	°C	da -50 a +150
Tempo di lavorabilità	minuti	15



NERO

Art.	Formato	Colore	Confezione	Q.tà
DW895NE	310 ml	Nero	12 Pz	1 Pz





CLEAR FIX MS Polimer

Prodotto di alta qualità, adesivo/sigillante forte, monocomponente basato su polimeri MS. Inodore, neutrale e privo di isocianati. Dopo l'applicazione polimerizza con l'umidità atmosferica formando una guarnizione gommosa duratura.

Caratteristiche

- Incollaggio di pannelli, cornici, davanzali, legno, strisce, soglie, specchi e materiali isolanti nel settore dell'edilizia
- Sigillante di sistemi in vetro all'interno
- Giunti di collegamento negli edifici
- Per cucina e bagno
- Per giunti di collegamento metallici nelle costruzioni e nella carrozzeria
- Sigillante utilizzato nell'industria di costruzione navale
- Stucco universale per riempire crepe e superfici irregolari

Dati tecnici:

Proprietà	Unità	Valore
Base		MS Polymer
Temperatura di applicazione		+5 °C +40 °C
Tasso di applicazione	3 mm / 6,3 bar	150 g/min
Colabilità	ISO 7390	<2mm
Peso specifico		1,063 g/ml
Tempo pelle	23°C / 55% RF.	10-15 min
Indurimento dopo 24 ore	23°C/ 55% RF.	2mm
Pitturabile dopo la polimerizzazione		Si
Allungamento/concentrazione del giunto		+/- 25%
Resistenza alla temperatura dopo la polimerizzazione		-40°C I +100°C

Proprietà Meccaniche su 2 mm.

Durezza, scala SHORE A (3 s)	DIN 53505	45
Modulo 100%	DIN 53504	1.15 Mpa (N/mm ²)
Resistenza alla trazione	DIN 53504	2.2 Mpa (N/mm ²)
Allungamento a rottura	DIN 53504	250%



TRASPARENTE
CRISTALLINO

Art.	Formato	Colore	Confezione	Q.tà
DWCLETC	290 ml	Trasparente cristallino	12 Pz	1 Pz



HIGH TACK Per specchi

High Tack è un adesivo professionale di elevata qualità, con estreme ed elevate proprietà di aggrappaggio. Basato su tecnologia ibrida, polimerizza con l'umidità atmosferica formando un giunto resistente ed elastico.

High Tack è stato appositamente sviluppato come un adesivo universale per l'incollaggio di molti materiali da costruzione come: pietra, cemento, specchi, vetro, cartongesso, PU, uPVC, plastiche dure, smalti, ceramiche, rame, piombo, zinco, alluminio, metalli, acciaio, legno e sistemi verniciati.

Caratteristiche

- Adesione iniziale estremamente elevata
- Non necessita di fissaggio o supporto durante l'indurimento
- Alto modulo elastico ed elevata resistenza meccanica
- Privo di isocianati, solventi e siliconi
- Durevole elasticità
- Non ritira e non crea bolle
- Non corrosivo per i metalli
- A reticolazione neutra, quasi inodore
- Buona resistenza agli agenti atmosferici e all'umidità
- Aderisce perfettamente senza primer sulla maggior parte delle superfici, anche umide

Dati tecnici:

Proprietà	Unità	Valore
Base		Ibrida
Temperatura di applicazione		+5°C + 40°C
Densità		1.57 g/ml
Modulo 100%	N/mm ²	1.39 Mpa
Tasso di applicazione	@ 3 mm / 4 bar	20 g/min
Tempo di polimerizzazione		±2-3mm/24h
Allungamento a rottura		335%
Colabilità	ISO 7390	< 2 mm
Resistenza al gelo durante il trasporto		Fino a -15°C
Durezza, SHORE A	DIN 53505	55
Formazione della pelle	23°C / 50% UR	15 min.
Allungamento/concentrazione del giunto		+/- 25%
Resistenza alla temperatura dopo la polimerizzazione		-40°C/+90°C
Resistenza alla trazione	N/mm ²	2.20 Mpa



BIANCO

Art.	Formato	Colore	Confezione	Q.tà
DWHTKBI	290 ml	Bianco	12 Pz	1 Pz



DW PRIMER C
Per superfici verniciate

Dow Corning® Primer C è un solvente promotore d'adesione per tutte quelle superfici verniciate che presentano grosse difficoltà nell'adesione dei sigillanti.

Caratteristiche

- Promotore d'adesione su basi verniciate e altre superfici di plastica
- Reagisce all'umidità atmosferica
- Non macchia
- Accelera l'adesione di poliesteri e polveri di vernici
- Resistente all'ozono, alle radiazioni ultraviolette e alle temperature estreme

Dati tecnici:

Proprietà	Unità	Valore
Valore copertura, superfici non porose	ft ² /gal	800
Valore lineare copertura, larghezza del giunto 1/2 pollice	ft/gal	10.000
Peso specifico		0.90
Punto di infiammabilità	°C	-4
Contenuto volatile - VOC	g/L	855



TRASPARENTE

Art.	Formato	Colore	Q.tà
DWPRCTR	250 gr	Trasparente	1 Pz



DW PRIMER 1200 OS UV TRACEABLE
Per superfici non porose

Il Primer Dow Corning® 1200 05 UV Traceable è un prodotto adatto a migliorare l'adesione sulle superfici non porose, quali profili in alluminio, metallo, vetro. Contiene una piccola quantità di tracciante UV. Questo permette una corretta applicazione del primer utilizzando una lampada UV.

Caratteristiche

- Migliora l'adesione dei sigillanti silicologici a molti substrati
- Procura più uniformità e forza all'adesione
- Adatto per applicazioni Strutturali e di Protezione dagli Agenti Atmosferici
- Adesione più rapida alle superfici

Dati tecnici:

Proprietà	Unità	Valore
Viscosità a 23 °C	mPa.s	1
Punto di infiammabilità - vaso chiuso	°C	1
Peso specifico a 23 °C		0.82



TRASPARENTE

Art.	Formato	Colore	Q.tà
DWPRPTR	500 ml	Trasparente	1 Pz

GARANZIA LIMITATA - LEGGERE CON ATTENZIONE

Le informazioni riportate nel presente catalogo vengono fornite in buona fede e sulla base di ricerche accurate. Esse sono puramente indicative. Per maggiori informazioni sui singoli prodotti, leggere attentamente le schede tecniche, scaricabili sul sito internet www.dowcorning.com. Tuttavia, poiché le condizioni ed i metodi di impiego esulano dal controllo delle Società, queste informazioni non sostituiscono i test preliminari, indispensabili per garantire la piena idoneità e sicurezza dei prodotti all'applicazione specifica. I suggerimenti per l'uso non devono essere interpretati come stimolo alla violazione di eventuali diritti coperti da brevetto. Logli Massimo S.p.A. garantisce solo la conformità dei prodotti alle specifiche di vendita correnti. L'eventuale risarcimento dell'utente o la responsabilità di Logli Massimo S.p.A. limita esclusivamente al rimborso del prezzo d'acquisto o alla sostituzione di qualsiasi prodotto diverso da quanto garantito. Logli Massimo S.p.A. non offre alcuna garanzia esplicita o implicita relativa all'idoneità del prodotto ad un uso specifico o alla sua commerciabilità.

Limitazioni SILICONI ACETICI

Si sconsiglia l'uso dei Sigillanti Silicologici Acetici su substrati porosi quali calcestruzzo, pietra, marmo o granito. Un Sigillante Silicologico DOW CORNING® Acetico non deve essere usato in contatto con la sigillatura esterna di un'unità vetrocamera. Non usare i Sigillanti Silicologici Acetici su substrati bituminosi, substrati a base di gomma naturale, cloroprene o EPDM, o su materiali per l'edilizia e plastiche flessibili che potrebbero rilasciare olio, plastificanti o solventi. Non usare i Sigillanti Silicologici DOW CORNING® Acetici in un'area completamente racchiusa perché il sigillante necessita d'umidità atmosferica per polimerizzare. L'acido acetico rilasciato durante la polimerizzazione può corrodere l'argento degli specchi e metalli sensibili quali rame, ottone e piombo. Per questa applicazione si deve usare l'Adesivo per Specchi DOW CORNING® 817. Si sconsiglia l'uso dei Sigillanti Silicologici DOW CORNING® Acetici su giunti in immersione o in giunti che potrebbero essere sottoposti a sovrasollecitazione o abrasione. Essi non sono adatti per applicazioni a contatto con sostanze alimentari. Viene tuttavia menzionato nello Schema Regolamentare Britannico per Accessori Idraulici per applicazioni a contatto con acqua potabile, a polimerizzazione avvenuta. Si consiglia l'uso dei Sigillanti Silicologici DOW CORNING® per applicazioni su vetratura strutturale o vetrocamera.

Limitazioni SILICONI NEUTRI

Si sconsiglia l'uso dei Sigillanti Silicologici Neutri per applicazioni su vetratura strutturale o vetrocamera. Non utilizzare i Sigillanti Silicologici Neutri su substrati bituminosi, substrati a base di gomma naturale, cloroprene o EPDM, né su materiali per l'edilizia che potrebbero rilasciare olio, plastificanti o solventi. Non usare i Sigillanti Silicologici DOW CORNING® Neutri in un'area totalmente chiusa perché il sigillante necessita d'umidità atmosferica per polimerizzare. I prodotti non sono consigliati per un utilizzo in giunti sommersi o in giunti che potrebbero essere sottoposti a sovrasollecitazione o abrasione. Su substrati porosi quali calcestruzzo, marmigranti e altre pietre naturali si può verificare un'essudazione. Su substrati sensibili devono essere eseguite prove specifiche. Essi non sono adatti per applicazioni a contatto con sostanze alimentari. Si consiglia di non applicare i Sigillanti Silicologici DOW CORNING® Neutri su superfici con temperatura inferiore a 5°C (41 °F), data l'impossibilità di garantire una superficie asciutta a queste temperature.

**PISTOLA PER CARTUCCE MANUALE**

- Modello in alluminio, aperta, funzionale, leggera
- Asta di spinta esagonale con altissime caratteristiche meccaniche
- Semi-professionale idonea per serramentisti, idraulici, lattonieri, utensilerie e ferramenta

Art.

Q.tà

DWGUNSTE

1 Pz

**PISTOLA PER CARTUCCE MANUALE**

- Tipo professionale, pratico e leggero
- Meccanismo di compensazione di usura

Art.

Q.tà

DWGUNSKE

1 Pz

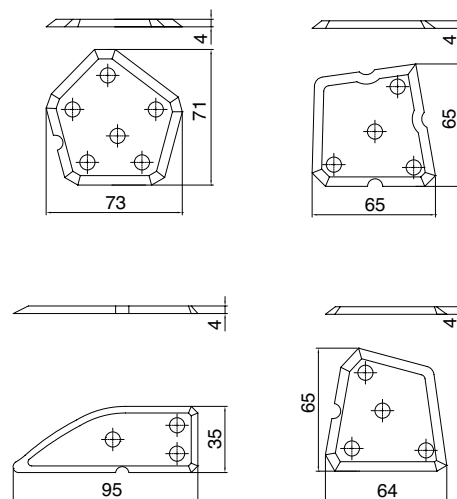
**SPALMA SILICONE**

Art.

Confezione

Q.tà

DWSIL

4 Pz

1 Pz

LAVORAZIONI





ROTELLE IN METALLO DURO PER TAGLIO AUTOMATICO DEL VETRO

Le rotelle vengono usate su banchi da taglio automatici. È sufficiente conoscere la marca e il tipo di vetro che si deve tagliare (float, stratificato, basso emissivo) e il tipo di taglio (rettilineo, sagomato, circolare) e noi saremo in grado di darvi la rotella e il porta rotella specifici.

Prodotti su richiesta

Per avere un ottimo risultato di taglio ogni rotella deve essere scelta in base all'applicazione

Codifica affilatura:

Codice " PL " : taglio rettilineo, aperto, di sagome per vetri 3 a 10 mm

Codice " SC " : per taglio vetri forti spessori e stratificati

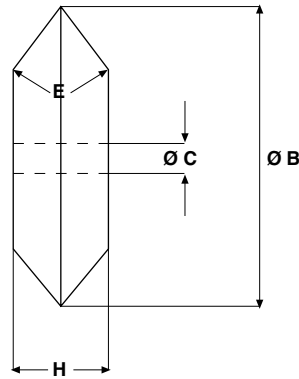

- B = Ø rotella esterno
- H = spessore rotella
- C = Ø foro
- E = Angolo di taglio tra 118° e 165°

La scelta dell'angolo di taglio " E " dipende soprattutto dal tipo di taglio e dallo spessore del vetro.

La scelta della rotella dipende anche dalla pressione e velocità di taglio. Più l'angolo è ottuso maggiore sarà lo spessore del vetro

TAGLIO RETTILINEO

Gradi	Spessore vetro in mm
118°	0.8 - 1
125°	1-2
135°	2- 3 - 4
140°	4
145°	4-5-6-8
150°	8
155°	8 - 10 - 12
160°	12-15
165°	15 - 19

Taglio SAGOMATO

Gradi	Spessore vetro in mm
135°	1- 2
140°	2
145°	3 - 4
150°	4 - 5
155°	5 - 6
160°	6 - 8
165°	8

Per ordinare il materiale procedere come segue:

Scegliere Ø rotella e l'angolo di taglio " E "

Art.	Dimensioni	Caratteristiche	Affilatura	Confezione	Q.tà
TALRO4114	B 4.1 H 1.08 C 1.4 mm	idonea a tagliare vetri sottili o raggi stretti - taglio aperto - supporto CP4	PL /SC	10 Pz	1 Pz
TALRO4514	B 4.5 H 1 C 1.4 mm	idonea per pantografi - supporto CRD	PL /SC	10 Pz	1 Pz
TALRO5013	B 5 H 1 C 1.3 mm	idonea per taglio retto e in sagoma	PL /SC	10 Pz	1 Pz
TALRO5015	B 5 H 1.08 C 1.5 mm	idonea per taglio retto e in sagoma	PL /SC	10 Pz	1 Pz
TALRO5614	B 5.6 H 1.08 C 1.4 mm	idonea per taglio retto e raggi maggiori, può essere utilizzata per tagli aperti - supporto CP4	PL /SC	10 Pz	1 Pz
TALRO5815	B 5.8 H 1.06 C 1.4 mm	per taglio vetro stratificato - supporto CP4	PL /SC	10 Pz	1 Pz
TALRO6015	B 6 H 1.10 C 1.55 mm	per taglio rettilineo e stratificato o ampi raggi - supporto C	PL /SC	10 Pz	1 Pz
TALRO6016	B 6.22 H 3.05 C 1.6 mm	rotella per taglio vetro alti spessori per macchine "BOTTERO" e "BYSTRONIC"	PL	10 Pz	1 Pz
TALRO12030	B 12 H 3 C 3 mm	rotella per taglio vetro alti spessori per macchine "ALTEA" e "BOTTERO"	PL	10 Pz	1 Pz

Per taglio retto s'intende un'incisione che permette di "staccare" in modo agevole la sagoma tagliata, ad esempio un cerchio o un ovale. A fine taglio con una semplice pressione e 4 piccoli tagli esterni (eseguito con tagliavetro tradizionale) si deve ottenere il taglio del cerchio perfetto, senza scheggiature.

Queste informazioni sono fornite soltanto a titolo generale, si consiglia di verificare la scelta del prodotto più indicato in base alle vostre esigenze.

**PORTA ROTELLA CP4**

Materiale: acciaio Inox AISI 303

Banchi da taglio: Bavelloni, Bottero, Hegla, Lisec, Macotec, Pannkoke

Per rotella: Art. RO5614 5.6 x 1.08 x 1.4 mm

Art.	Confezione	Q.tà
TALCP4	10 Pz	1 Pz

**ASSI IN "WIDIA" PER PORTA ROTELLE**

Art.	Dimensioni	Per supporto	Confezione	Q.tà
TAL1404MD	Ø1.4 x 4.6 mm	CP4	10 Pz	1 Pz

**ASSI IN ACCIAIO TEMPRATO PER PORTA ROTELLE**

Art.	Dimensioni	Per supporto	Confezione	Q.tà
TAL13046	Ø1.3 x 4.6 mm	CP3	10 Pz	1 Pz
TAL14060	Ø1.4 x 6 mm	CRD	10 Pz	1 Pz
TAL15078	Ø1.5 x 7.8 mm	C	10 Pz	1 Pz
TAL15098	Ø1.5 x 9.8 mm	CSA - CSD	10 Pz	1 Pz
TAL15120	Ø1.5 x 11.8 mm	CSM - CSDA	10 Pz	1 Pz

**CLIP IN PLASTICA C**

Banchi da taglio: Bavelloni, Bystronic, GME, Italmecc, Hegla, Lisec, Otem System, Pannkoke

[Prodotti su richiesta](#)

Art.	Dimensioni rotella	Confezione	Q.tà
TALC	Ø6 mm	10 Pz	1 Pz

**CLIP IN PLASTICA CSM - CSDA**

Banchi da taglio: Bottero Bavelloni, CMS Technologies, GFFm, Macotec, Internac, Pannkoke, Tuomas

[Prodotti su richiesta](#)

Art.	Dimensioni rotella	Confezione	Q.tà
TALCSM	Ø5.6 mm	10 Pz	1 Pz
TALCSDA	Ø5 mm	10 Pz	1 Pz

**CLIP IN PLASTICA CSA**

Banchi da taglio: Copmes, Csm tecno, Internac con rotella Ø6 e Forel con rotella Ø5.

Per taglio rettilineo, sagomato e stratificato

[Prodotti su richiesta](#)

Art.	Dimensioni rotella	Confezione	Q.tà
TALCSA	Ø5/6 mm	10 Pz	1 Pz



CLIP IN PLASTICA CRD

Banchi da taglio: BA.SE, Bavelloni, GME, pantografi

Prodotti su richiesta

Art.	Dimensioni rotella	Confezione	Q.tà
TALCRD	Ø4.5 mm	10 Pz	1 Pz

TABELLE PER LA SCELTA DELLA CLIP

Clip C

Angolazione	Colore	Affilatura	Ø
118°	Giallo	PL	6 mm
127°	Azzurro	PL	6 mm
135°	Bianco	PL	6 mm
140°	Blu	PL	6 mm
145°	Nero	PL	6 mm
150°	Marrone	PL	6 mm
155°	Rosso	PL	6 mm
160°	Verde	SC	6 mm
165°	Verde chiaro	SC	6 mm

Clip CSDA-CSM

Angolazione	Colore	Affilatura	Ø
118°	Giallo	PL	5-5.4-5.8 mm
125°	Azzurro	PL	5-5.4-5.8 mm
135°	Bianco	PL	5-5.4-5.8 mm
140°	Blu	PL	5-5.4-5.8 mm
145°	Nero	PL	5-5.4-5.8 mm
150°	Marrone	PL	5-5.4-5.8 mm
155°	Rosso	PL	5-5.4-5.8 mm
160°	Verde	SC	5-5.4-5.8 mm
165°	Verde chiaro	SC	5-5.4-5.8 mm

Clip CRD

Angolazione	Colore	Affilatura	Ø
135°	Bianco	PL	4.5 mm
140°	Blu	PL	4.5 mm
145°	Nero	PL	4.5 mm
148°	Giallo	PL	4.5 mm
152°	Bianco trasp.	PL	4.5 mm
155°	Rosso	SC	4.5 mm
158°	Azzurro	SC	4.5 mm

Clip CSA

Angolazione	Colore	Taglio	Spessore
135°	Bianco	Rettilineo	3-6 mm
135°	Bianco	Sagomato	2 mm
145°	Nero	Rettilineo	3-8 mm
145°	Nero	Sagomato	3 mm
145°	Nero	Laminato	3+3-10+10 mm
155°	Rosso	Rettilineo	8-12 mm
155°	Rosso	Sagomato	5-8 mm
155°	Rosso	Laminato	3+3-10+10 mm
160°	Verde	Rettilineo	Forti Spessori

Per ordinare il materiale procedere come segue:

Scegliere Ø rotella + affilatura PL o SC



CLIP IN PLASTICA CSROVI

Taglio del vinile per banchi: Bottero Bavelloni, CMS Technologies, GFPm, Macotec, Intermac, Pannkoke, Tuomas.

Prodotti su richiesta

Per taglio del plastico in modo rettilineo e sagomato

Art.	Confezione	Q.tà
TALCSROVI	10 Pz	1 Pz



CLIP IN PLASTICA CROVI

Taglio del vinile per banchi: Bavelloni, Bystronic, GME, Italmec, Hegla, Lisec, Otem System, Pannkoke.

Prodotti su richiesta

Per taglio del plastico in modo rettilineo e sagomato

Art.	Confezione	Q.tà
TALCROVI	10 Pz	1 Pz



TAGLIAVETRO AD OLIO MITSUBOSHI PER TAGLIO SAGOMATO

Utilizzare con olio OIL3132

Art.	Spessore vetro	Q.tà
MITSUBOR-38	Da 3 a 8 mm	1 Pz



TAGLIAVETRO TOYO METALLO CON TAP WHEEL

Utilizzare con olio OIL3132

Art.	Spessore vetro	Angolo di taglio	Q.tà
TAG004	Da 3 a 12 mm	140°	1 Pz



TAGLIAVETRO TOYO PLASTICA CON TAP WHEEL

Utilizzare con olio OIL3132

Art.	Spessore vetro	Angolo di taglio	Q.tà
TAG003	Da 3 a 12 mm	140°	1 Pz



TAGLIAVETRO IN CARBURO DI TUNGSTENO

Art.	Spessore vetro	Angolo di taglio	Q.tà
TAG013	Da 1 a 10 mm	135°	1 Pz



TAG007



TAG016

ACCESSORI DI RICAMBIO PER TAGLIAVETRO

Art.	Descrizione	Q.tà
TAG007	Ricambio tagliavetro TOYO	1 Pz
TAG016	Ricambio tagliavetro TAG013	1 Pz



HAMMER GLASS

Art.	Descrizione	Q.tà
CPH10	Manico in legno, testa in ottone, Ø20 mm	1 Pz
CPH20	Manico in alluminio, testa in ottone Ø20 e Ø14 mm	1 Pz



LAMETTE PER TAGLIO DEL PLASTICO

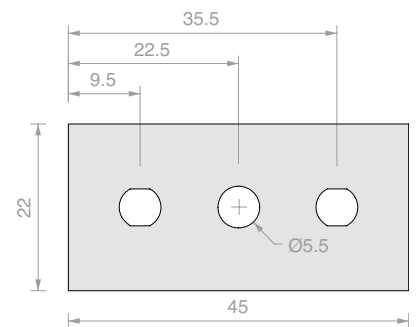

Art.	Spessore	Confezione	Q.tà
LAME05	0.20 mm	100 Pz	1 Pz
LAME07	0.15 mm	250 Pz	1 Pz



LAMETTE PER TAGLIO DEL PLASTICO MONOUSO

Lamette di ricambio con singolo tagliente per raschiatura di etichette, guarnizioni etc.
Le lame sono in acciaio al carbonio spessore 0.009"/0.23 mm con fondo in alluminio.

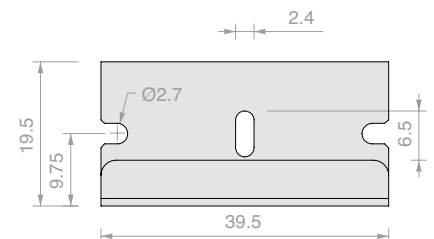

Art.	Spessore	Confezione	Q.tà
LAME02	0.23 mm	100 Pz	1 Pz

**TAGLIAVETRO TANK PER TAGLIO IN SERIE**

Rotella di serie: per vetri da 15 a 19 mm (S)

Art.	Lunghezza	Q.tà
TAG600	600 mm	1 Pz
TAG900	900 mm	1 Pz
TAG1200	1200 mm	1 Pz
TAG1500	1500 mm	1 Pz
TAG1800	1800 mm	1 Pz
TAG2100	2100 mm	1 Pz

**ACCESSORI DI RICAMBIO PER TAGLIAVETRO TANK**

Art.	Descrizione	Q.tà
TAG-TK	Contenitore per olio	1 Pz
TAG-PT	Pattino di scorrimento	1 Pz
TAG-S1519	Rotella S taglio 15-19 mm	1 Pz
TAG-T612	Rotella T taglio 6-12 mm	1 Pz
TAG-H28	Rotella H taglio 2-8 mm	1 Pz

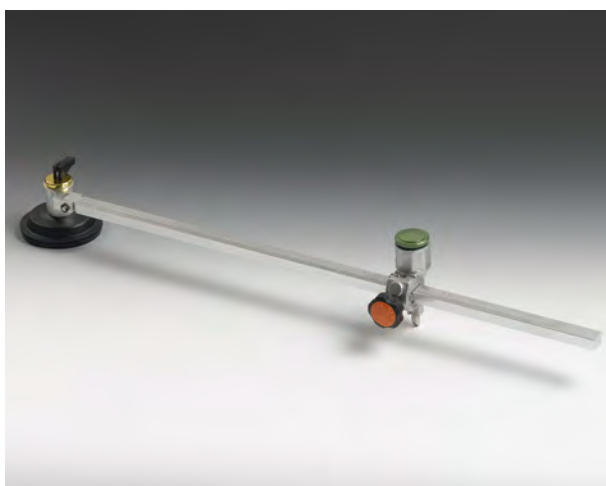
**COMPASSO TAGLIAVETRO TANK**

Rotella di serie: per vetri da 2 a 8 mm (H)

Art.	Lunghezza	Q.tà
CTV600	600 mm	1 Pz
CTV800	800 mm	1 Pz
CTV1000	1000 mm	1 Pz
CTV1200	1200 mm	1 Pz

**ACCESSORI DI RICAMBIO PER COMPASSO TAGLIAVETRO TANK**

Art.	Descrizione	Q.tà
CTV01	Contenitore per olio	1 Pz
CTV10	Ventosa Ø73 mm e levetta	1 Pz
TCC-H28	Rotella H taglio 2-8 mm	1 Pz
TCC-T612	Rotella T taglio 6-12 mm	1 Pz
TCC-S1519	Rotella S taglio 15-19 mm	1 Pz

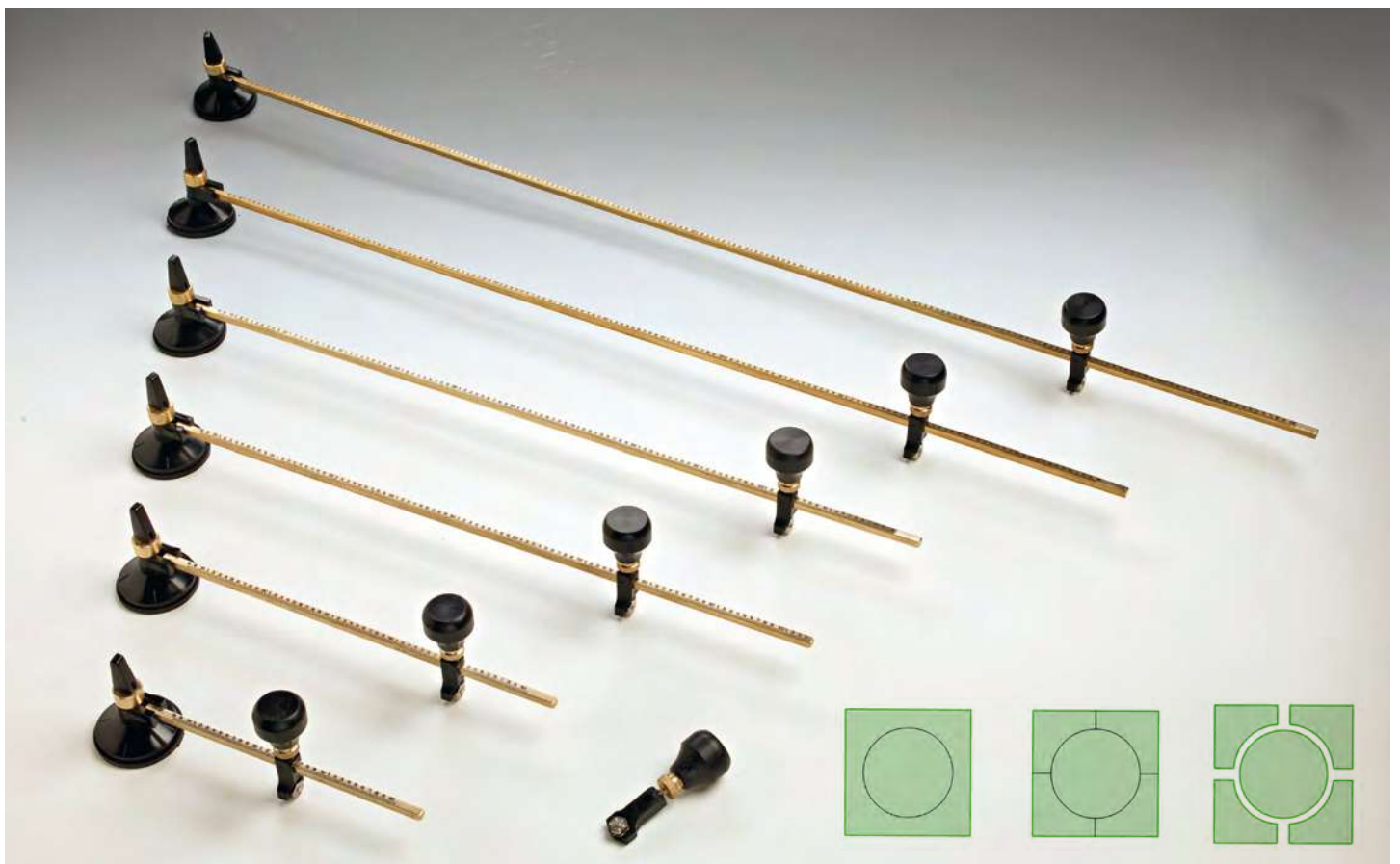

COMPASSO TAGLIAVETRO

Asta graduata con frecce incrociate sulla coppa della ventosa per il posizionamento corretto sulla lastra di vetro. L'operazione di taglio avviene agendo sul pomello ruotante. Diametro minimo 85 mm. Fornito con rotella con sei testine in carbonio a 135°.

- Regolare diametro sulla scala del righello
- Fissare la testa
- Oliare la testa del tagliavetro
- Fare qualche giro libero per oliare la linea di frattura.
- Iniziare il taglio premendo sul vetro con la giusta pressione e senza interruzioni
- Effettuare con un tagliavetro delle linee laterali fino ad intercettare il diametro appena tracciato
- Aprire la linea segnata dal cerchio utilizzando un accessorio (Art. Hammer Glass CPH10)
- Aprendo si otterrà il cerchio di vetro rilasciato

Art.	Massimo diametro di taglio	Spessore taglio ottimale	Q.tà
CP400	400 mm	3-6 mm	1 Pz
CP600	600 mm	3-6 mm	1 Pz
CP1000	1000 mm	3-6 mm	1 Pz
CP1200	1200 mm	3-6 mm	1 Pz
CP1600	1600 mm	3-6 mm	1 Pz
CP2000	2000 mm	3-6 mm	1 Pz



ACCESSORI DI RICAMBIO PER COMPASSO TAGLIAVETRO

Art.	Descrizione	Q.tà
CPLEV	Levetta	1 Pz
CPVEN	Ventosa Ø60 mm	1 Pz
CPOM	Pomello con tagliavetro di ricambio angolo 135°	1 Pz



OLIO DA TAGLIO PER BANCHI 3130

Olio da taglio ideale sia per tagli retti che sagomati, evapora lentamente permettendo l'apertura dei tagli. I residui lasciati sul vetro sono facilmente asportabili e non creano nessun problema nelle lavatrici. Studiato per evitare il surriscaldamento delle testine di taglio e il suo impiego non usura in nessun modo le parti in gomma delle macchine e assicura la longevità della rotella di taglio.

Art.	Confezione	Q.tà
OIL31301	1 l	1 Pz
OIL31305	5 l	1 Pz
OIL313025	25 l	1 Pz



OLIO DA TAGLIO PER BANCHI 3133

Olio da taglio ad alta volatilità, ideale per tagli ove successive lavorazioni richiedano una superficie senza alcun tipo di residuo, serigrafia, vetro auto etc. Il suo impiego non usura in nessun modo le parti in gomma delle macchine e assicura la longevità della rotella di taglio.

Art.	Confezione	Q.tà
OIL31331	1 l	1 Pz
OIL31335	5 l	1 Pz
OIL313325	25 l	1 Pz



OLIO DA TAGLIO PER BANCHI 3132

Fluido sintetico per taglio del vetro specifico per le lavorazioni di taglio del vetro basso emissivo. Formulato con basi sintetiche ed additivi atti a ridurre la tensione superficiale per ottimizzare il grado di finitura del vetro in lavorazione. Le eccellenti proprietà refrigeranti, la neutralità nei confronti del vetro e gli additivi speciali dell'emulsione conferiscono al vetro finito un elevato grado di finitura. Eccellente evaporabilità.

Inodore e con bassissima tendenza alla formazione di schiuma.

Adatto per tagliavetri

Art.	Confezione	Q.tà
OIL31321	1 l	1 Pz
OIL31325	5 l	1 Pz
OIL313225	25 l	1 Pz



SQUADRA CON BRACCIO E METRATURA SUL BORDO

Divisione metrica, realizzata in materiale fenolico duro.
Spessore braccio 4 mm,
Spessore base 12 mm con battuta di 4 mm
Stampa in mm per misurare la distanza da altri bordi.

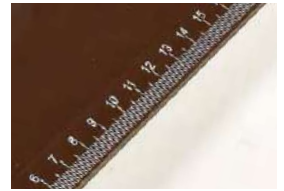

Art.	Lunghezza	Q.tà
SQHB600	600 mm	1 Pz
SQHB800	800 mm	1 Pz
SQHB1050	1050 mm	1 Pz



SQUADRA CON DIAGONALE E METRATURA SUL BORDO

Divisione metrica, realizzata in materiale fenolico duro.
Spessore braccio 4 mm,
Spessore base 12 mm con battuta di 4 mm
Stampa in mm per misurare la distanza da altri bordi.

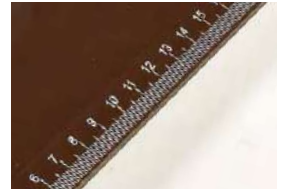

Art.	Lunghezza	Q.tà
SQHD400	400 mm	1 Pz
SQHD600	600 mm	1 Pz
SQHD800	800 mm	1 Pz
SQHD1050	1050 mm	1 Pz



SQUADRA CON DIAGONALE E VENTOSA

Realizzata in materiale fenolico duro.
Spessore braccio 4 mm,
Spessore base 12 mm con battuta di 4 mm
Ventosa per il fissaggio del braccio lungo,
per evitare movimenti indesiderati al momento del taglio.



Art.	Lunghezza	Q.tà
SQHD1250	1250 mm	1 Pz
SQHD1500	1500 mm	1 Pz
SQHD1750	1750 mm	1 Pz



SQUADRE CON DIAGONALE

Art.	Lunghezza	Q.tà
SQ002	500 mm	1 Pz
SQ003	700 mm	1 Pz
SQ004	900 mm	1 Pz
SQ005	1100 mm	1 Pz
SQ006	1250 mm	1 Pz
SQ007	1500 mm	1 Pz



RIGA

Art.	Lunghezza	Q.tà
RIGA001	2500 mm	1 Pz



RIGA CON VENTOSE

Realizzata in materiale fenolico duro,
Le ventose consentono l'utilizzo dell'attrezzo da un solo operatore.
Spessore 10 mm larghezza 80 mm.
Tolleranza dimensionale: $\pm 1\text{mm}/1\text{m}$

Art.	Lunghezza	Ventose	Q.tà
SQTV2000	2000 mm	3	1 Pz
SQTV2500	2500 mm	4	1 Pz
SQTV3000	3000 mm	5	1 Pz
SQTV3500	3500 mm	5	1 Pz



VENTOSA DI RICAMBIO PER RIGHE

Art.	Dimensioni	Q.tà
SQTVVS400	$\text{Ø}45.8$ mm	1 Pz



VENTOSA ECCENTRICA PER RIGHE E SQUADRE

Regolazione dell'eccentricità di 8 mm

Art.	Dimensioni	Q.tà
SQTECC	$\text{Ø}55.8$ mm	1 Pz



SUPPORTO CON VENTOSA PER RIGHE E SQUADRE

Art.	Dimensioni	Q.tà
SQTSUP	$\text{Ø}57.3$ mm	1 Pz



SQUADRA REGOLABILE

Realizzata in materiale fenolico duro.
Aste calibrate su entrambe le braccia per tagli precisi.
Adatto per il taglio di strisce di vetro delle stesse dimensioni.

Art.	Dimensioni	Q.tà
SQTS400	400 x 400 mm	1 Pz
SQTS600	600 x 600 mm	1 Pz
SQTS860	800 x 600 mm	1 Pz

**PINZA JAW**

Per vetri fino a 19 mm



Art.	Lunghezza	Morso	Q.tà
PINZJAW	355 mm	36 mm	1 Pz

**PINZA APRI TAGLIO**

Art.	Lunghezza	Morso	Q.tà
PINZ002	200 mm	24 mm	1 Pz

**PINZA APRI TAGLIO CON REGOLAZIONE**

Art.	Lunghezza	Morso	Q.tà
PINZ30	200 mm	30 mm	1 Pz
PINZ33	200 mm	23 mm	1 Pz

**PINZA APRI TAGLIO CON BECCO**

Art.	Lunghezza	Morso	Q.tà
PINZ35	195 mm	21 mm	1 Pz

**SEGA A DISCO DIAMANTATO**

Elevata possibilità di manovra.

- Taglio inclinato fino a 45°
- Compatta e leggera
- Rivestimento in soft grip

Accessori in dotazione: carica batterie,
2 batterie Li-ion, lama, serbatoio acqua,
chiave di servizio

Descrizione tecnica:

- dimensione lama esterno $\varnothing 85 \times 1,8$ mm
- foro $\varnothing 15$ mm
- capacità di taglio a 90° 25.5 mm
- a 45° 16.5 mm
- velocità a vuoto 1600 g/min
- batteria 4 Ah
- serbatoio 0.5 litri
- peso 1.8 Kg

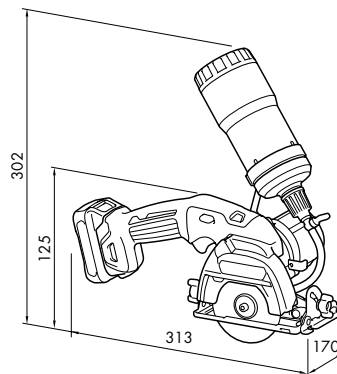

Art.	Dimensioni	Volts	Q.tà
MAK300	313 x 170 x 125 mm	12	1 Pz

**ACCESSORI DI RICAMBIO PER MAK300**

Art.	Descrizione	Q.tà
MAK300BAT4	Batteria per MAK300 4 Ah	1 Pz
MAK300CAR	Carica batterie per MAK300	1 Pz

**DISCO DIAMANTATO A SETTORI MAKITA**

Art.	Dimensioni	Q.tà
MAK10	$\varnothing 110 \times 1,9$ mm Foro $\varnothing 20$ mm	1 Pz

**DISCO DIAMANTATO PER MAKITA DUEZETA**

Art.	Dimensioni	Q.tà
UDFMARK80	$\varnothing 80 \times 1,2$ mm Foro $\varnothing 15$ mm	1 Pz

**DISCO DIAMANTATO MAKITA**

Art.	Dimensioni	Q.tà
MAK80	$\varnothing 85 \times 1,8$ mm Foro $\varnothing 15$ mm	1 Pz

**FORETTI DIAMANTATI
A CORONA CONTINUA**

Attacco: normale 1/2 Gas 14 Fpp lunghezza 75 mm
 Attacco: lungo 1/2 Gas 14 Fpp lunghezza 95 mm (su richiesta)
 Foretto standard: corpo AVP,
 legante 7283 concentrazione ME grana 010, diamante 1131.
 Foretto linea Top: corpo AVP, legante FH,
 concentrazione MG, grana 010, diamante 1120
 È raccomandato prima dell'utilizzo del foretto una ravnatura
 del diamante con mattonella abrasiva eseguendo un paio di
 fori, necessariamente con acqua.
 È sconsigliato l'uso manuale di bastoncini ravnatori poiché
 potrebbero causare rotture della fascia diamantata
 pregiudicando la sicurezza dell'operatore.

UDF-FH solo su richiesta, ordine minimo 2 pz

CONDIZIONI DI LAVORO

Ø	VELOCITÀ DEL MANDRINO		PORTATA ACQUA	
	R.P.M. Min	R.P.M. Max	Vetro 3÷4 mm	Vetro ≤ 5 mm
6	3.200	12.000	0.2	0.4
8	2.800	12.000	0.2	0.5
10	2.400	10.000	0.2	0.5
12	2.000	8.000	0.2	0.7
15	1.400	6.500	0.3	0.7
20	1.200	4.500	0.3	1.0
30	1.000	3.200	0.3	1.2
50	850	2.000	0.4	1.5
100	700	1.200	0.5	1.5
150	400	800	0.8	1.7
200	300	600	1.0	2.0
300	200	400	1.5	2.5

Art.	Dimensioni	Spessore fascia	Q.tà
UDF-7283ME	Ø tra 3 e 100 mm	fino a 30 mm 0.75 mm, da 31 a 100 mm 1 mm	1 Pz
UDF-FH	Ø tra 3 e 100 mm	fino a 30 mm 0.75 mm, da 31 a 100 mm 1 mm	1 Pz

SVASATORI DIAMANTATI

Materiale standard: corpo AVP, legante 7283 concentrazione ME, diamante 1102
 Attacco: normale 1/2 Gas 14 Fpp lunghezza 75 mm
Prodotti su richiesta

Art.	Dimensioni	Q.tà
UDSV05	Da 0 a 35 mm	1 Pz
UDSV06	Da 0 a 45 mm	1 Pz
UDSV07	Da 0 a 65 mm	1 Pz

FORETTI DIAMANTATI CON SVASATORE

Materiale standard: corpo AVP, legante 7283 concentrazione ME, diamante 1102
 Attacco: normale 1/2 Gas 14 Fpp lunghezza 75 mm.
 La fascia dello svasatore è di Ø10 mm maggiore del foro
 Esempio foro Ø16 mm svasatore Ø26 mm
Prodotti su richiesta

Art.	Foro	Svaso	Q.tà
UDFORSV	Ø tra 4 e 70 mm	Ø tra 14 a 80 mm	1 Pz
UDFORSV1	Ø tra 4 e 70 mm	-	1 Pz
UDFORSV2	-	Ø tra 14 e 80 mm	1 Pz



ADATTATORI PER FORETTI

Materiale: ottone

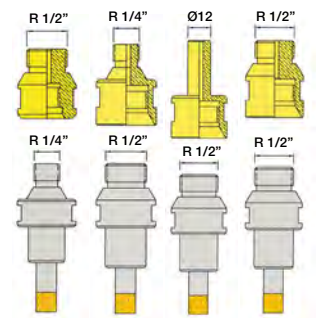
Art.	Dimensioni	Q.tà
UDFS4	Da R 1/4" a R 1/2"	1 Pz
UDFS6	Da R 1/2" a R 1/4"	1 Pz
UDFS8	Da R 1/2" a punta mandrino Ø12 mm	1 Pz
UDFS10	Prolunga da R 1/2" a R 1/2"	1 Pz

**ANELLI PER TRATTENERE
IL REFRIGERANTE**

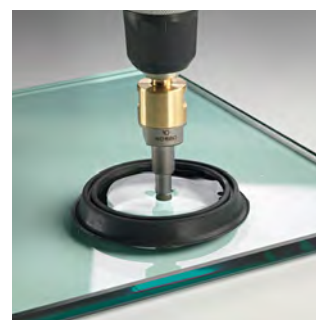
Art.	Interno	Esterno	Q.tà
UDFS12	32 mm	64 mm	1 Pz
UDFS14	68 mm	106 mm	1 Pz
UDFS16	150 mm	194 mm	1 Pz





RAVVIVATORI PER FORETTI E MOLE A TAZZA

Grana da 60 a 120 mesh adatte per ravvivatura utensili con grana comprese tra D 126 e D 213.

Grana da 120 a 220 mesh adatte per ravvivatura utensili con grana comprese tra D 64 e D 126.

Art.	Dimensioni	Colore	Grana	Q.tà
NSGST01	25x50x200 mm	Arancione	80	1 Pz
NSGST03	25x50x200 mm	Blu	120	1 Pz
NSGST05	25x50x200 mm	Bianco	180	1 Pz
NSGST07	10x115x285 mm	Marrone	120	1 Pz
NSGST09	20x20x200 mm	Bianco	220	1 Pz



PUNTE SEGNA VETRO

Art.	Descrizione	Q.tà
PUN20	Punta segna vetro in metallo duro	1 Pz
PUN30	Punta segna vetro tipo diamante	1 Pz
PUN001	Punta segna vetro in metallo duro con clip	1 Pz
PUN002	Ricambio per PUN001	1 Pz

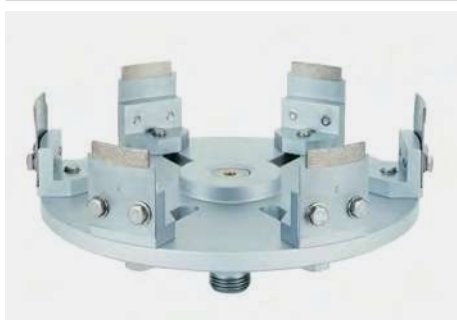

FORETTO ESTENSIBILE FOREX

Foretto estensibile per grossi fori, si raccomanda di utilizzare la giusta velocità

Attacco: normale 1/2 Gas 14 Fpp lunghezza 75 mm circa

[Prodotti su richiesta](#)

Art.	Dimensioni	Q.tà
UDFX012	FOREX 70/100 settori 4 tipo 00	1 Pz
UDFX013	FOREX 90/140 settori 4 tipo 01	1 Pz
UDFX014	FOREX 130/180 settori 6 tipo 02	1 Pz
UDFX015	FOREX 180/240 settori 6 tipo 03	1 Pz



COMPASSO PER FOREX

[Prodotti su richiesta](#)

Art.	Dimensioni	Q.tà
UDFX017	70/100 mm	1 Pz
UDFX018	90/240 mm	1 Pz

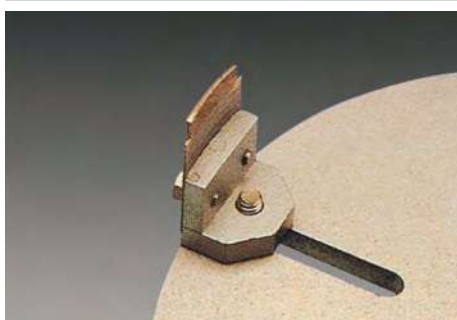

SETTORI DI RICAMBIO PER FOREX

Art.	Tipo	Q.tà
UDFX020	00	1 Pz
UDFX021	01	1 Pz
UDFX022	02	1 Pz
UDFX023	03	1 Pz



STRUMENTO DI CENTRAGGIO



Art.	Descrizione	Q.tà
UDFS1	Strumento di centraggio	1 Pz
UDFS2	Chiave esagonale per strumento di centraggio	1 Pz

RUOTE AD ESPANSIONE PER NASTRI

Art.	Dimensioni	Q.tà
DGS003	75 x 38 mm	1 Pz
DGS035	50 x 42 mm	1 Pz

NASTRI PER LEVIGATRICE AD ARIA

Art.	Dimensioni	Colore	Grana	Micron	Descrizione	Spaziatura	Q.tà
DGS007V	75 x 38 mm	verde	Diamantata 60 mesh	250	fortissima asportazione	CP21	1 Pz
DGS007N	75 x 38 mm	nero	Diamantata 120 mesh	125	forte asportazione	CP18 o CP21	1 Pz
DGS007R	75 x 38 mm	rosso	Diamantata 200 mesh	74	media asportazione	CP18 o CP21	1 Pz
DGS007G	75 x 38 mm	giallo	Diamantata 400 mesh	40	finitura	CP18 o CP21	1 Pz
DGS007B	75 x 38 mm	bianco	Diamantata 600 mesh	30	ottima finitura	CP18 o CP21	1 Pz
DGS008RBG	75 x 38 mm	bianco giallo	Resina 600 mesh	30	lucidatura	R1	1 Pz
DGS008RBLU	75 x 38 mm	blu	Resina 1000 mesh	10	lappatura	R1	1 Pz
DGS011V	50 x 42 mm	verde	Diamantata 60 mesh	250	fortissima asportazione	CP21	1 Pz
DGS011N	50 x 42 mm	nero	Diamantata 120 mesh	125	forte asportazione	CP18 o CP21	1 Pz
DGS011R	50 x 42 mm	rosso	Diamantata 200 mesh	74	media asportazione	CP18 o CP21	1 Pz
DGS011G	50 x 42 mm	giallo	Diamantata 400 mesh	40	finitura	CP18 o CP21	1 Pz
DGS011B	50 x 42 mm	bianco	Diamantata 600 mesh	30	ottima finitura	CP18 o CP21	1 Pz
DGS012RBG	50 x 42 mm	bianco giallo	Resina 600 mesh	30	lucidatura	R1	1 Pz
DGS012RBLU	50 x 42 mm	blu	Resina 1000 mesh	10	lappatura	R1	1 Pz



DISCO ADESIVO A TRE FORI PER LEVIGATRICE AD ARIA

Art.	Dimensioni	Colore	Grana	Micron	Descrizione	Spaziatura	Q.tà
DGS005V	Ø100 mm	verde	Diamantata 60 mesh	250	fortissima asportazione	CP21	1 Pz
DGS005N	Ø100 mm	nero	Diamantata 120 mesh	125	forte asportazione	CP18 o CP21	1 Pz
DGS005R	Ø100 mm	rosso	Diamantata 200 mesh	74	media asportazione	CP18 o CP21	1 Pz
DGS005G	Ø100 mm	giallo	Diamantata 400 mesh	40	finitura	CP18 o CP21	1 Pz
DGS005B	Ø100 mm	bianco	Diamantata 600 mesh	30	ottima finitura	CP18 o CP21	1 Pz
DGS006RBG	Ø100 mm	bianco giallo	Resina 600 mesh	30	lucidatura	R1	1 Pz
DGS006RBLU	Ø100 mm	blu	Resina 1000 mesh	10	lappatura	R1	1 Pz



TAMPONI A MANO

Spugnette diamantate per operazioni manuali di sgrossatura, sbavo, finitura caratterizzate da pattern tipo "snake", prodotto esclusivo Saint-Gobain abrasivi.

Ideali per utilizzo sia ad umido che a secco.

Asportazione efficace e duratura grazie all'elevata concentrazione di diamanti di alta qualità.



Art.	Dimensioni	Colore	Grana	Descrizione	Q.tà
NSG01V	90 x 55 mm	verde	Diamantata 60 mesh	fortissima asportazione	1 Pz
NSG03N	90 x 55 mm	nero	Diamantata 120 mesh	forte asportazione	1 Pz
NSG05R	90 x 55 mm	rosso	Diamantata 200 mesh	media asportazione	1 Pz
NSG07G	90 x 55 mm	giallo	Diamantata 400 mesh	finitura	1 Pz
NSG09B	90 x 55 mm	bianco	Diamantata 800 mesh	ottima finitura	1 Pz
NSG11BLU	90 x 55 mm	blu	Diamantata 1500 mesh	lappatura	1 Pz



LEVIGATRICE A NASTRO MAKITA 9032

Versatilità e maneggevolezza che permettono di levigare e rifinire vetro, legno, ferro, acciaio, plastica, ceramica. Velocità variabile. Barra porta-nastro regolabile. Barre porta-nastro optional: larghezza nastro 6 e 13 mm. Precisa regolazione e centratura del nastro. Il rullo tendinastro di Ø14 mm permette di levigare zone di spazio limitato. Attacco aspiratore per raccolta polveri, doppio isolamento e interruttore elettronico.

Descrizione tecnica:

- Dimensioni nastro: 9 x 533mm
- Potenza assorbita: 500W
- Velocità a vuoto: 300÷1700 m/min
- Max profondità di levigatura: 110 mm
- Peso (Normativa EPTA): 1.6 Kg

Accessori in dotazione:

- Nastro abrasivo per legno
- Ugello adattatore per aspirazione

Art.	Dimensioni	V	Q.tà
MAK9032	420 x 158 x 78 mm	220	1 Pz



LEVIGATRICE A NASTRO MAKITA 9031

Ideale per la levigatura di vetro, legno, ferro, acciaio, plastica, ceramica, etc. Velocità variabile. Larghezza nastro 30 mm per levigare anche angoli e cavità. Sgancio rapido del nastro abrasivo. Possibilità di attacco aspiratore per raccolta polveri, doppio isolamento e interruttore elettronico.

Descrizione tecnica:

- Dimensioni nastro: 30x533 mm
- Potenza assorbita: 550W
- Velocità a vuoto: 200÷1000 m/min
- Peso (Normativa EPTA): 2.1 Kg

Accessori in dotazione:

- Confezione nastri assortiti

Art.	Dimensioni	V	Q.tà
MAK9031	380 x 170 x 90 mm	220	1 Pz



NASTRI DIAMANTATI

Nastri diamantati per macchine portatili (Makita) per operazioni di sbavatura su materiali molto duri come vetro, ceramica, pietra.

Caratterizzati da pattern di tipo "snake", prodotto esclusivo Saint-Gobain abrasivi.

La particolare struttura "snake" garantisce una molatura veloce e pulita e una maggiore vita del nastro.

L'eccellente processo di deposizione del diamante garantisce un'immediata efficienza di taglio e nessuna perdita di abrasivo.

Il supporto molto resistente garantisce una lunga durata del prodotto anche ad elevate pressioni.

- Velocità consigliata: 25 - 32 m/s, max 45 m/s

- Particolarmente indicato per applicazioni ad umido (acqua/emulsione)



Art.	Dimensioni	Grana	Q.tà
NDSG03	533 x 9 mm	120 mesh	1 Pz
NDSG05	533 x 9 mm	200 mesh	1 Pz
NDSG07	533 x 9 mm	400 mesh	1 Pz
NDSG13	533 x 30 mm	60 mesh	1 Pz
NDSG15	533 x 30 mm	120 mesh	1 Pz
NDSG17	533 x 30 mm	200 mesh	1 Pz
NDSG19	533 x 30 mm	400 mesh	1 Pz

NASTRI IN CARBURO DI SILICIO

L'applicazione di questi nastri risulta particolarmente indicata

per operazioni su materiali che tendono ad impastare

il nastro come vetro, ceramica, legno e materiali non ferrosi.

Il supporto in poliestere risulta idoneo sia per applicazioni a secco che ad umido.

Supporto: tela in poliestere - **Abrasivo:** carburo di silicio

Cosparsione: chiusa - **Legante:** resina/resina - **Colore lato abrasivo:** nero

Range di grana: 36, 40, 80, 120, 150, 220, 320

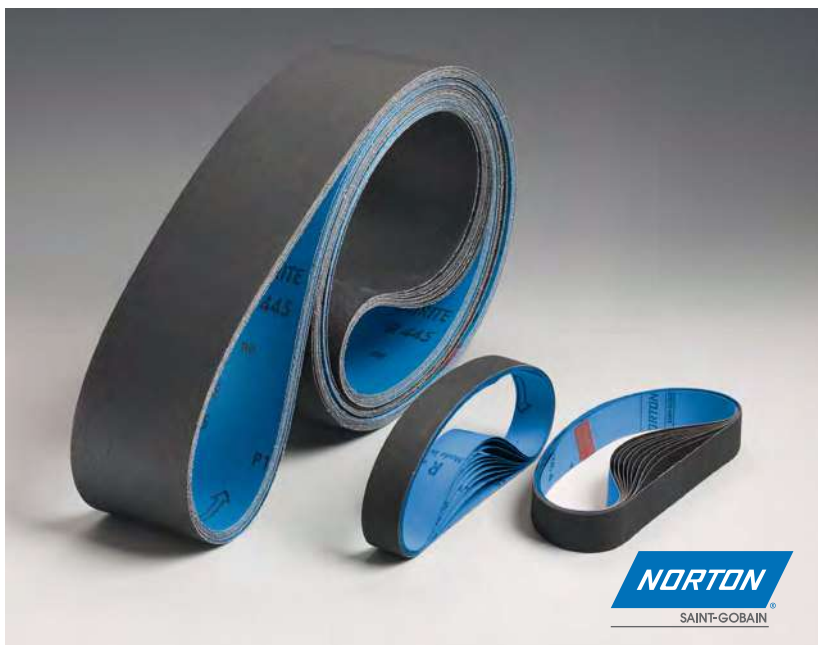

Art.	Dimensioni	Grana	Q.tà
NSSG01	533 x 9 mm	40 mesh	1 Pz
NSSG03	533 x 9 mm	80 mesh	1 Pz
NSSG05	533 x 30 mm	40 mesh	1 Pz
NSSG07	533 x 30 mm	80 mesh	1 Pz
NSSG09	830 x 70 mm	40 mesh	1 Pz
NSSG11	830 x 70 mm	80 mesh	1 Pz
NSSG13	830 x 70 mm	120 mesh	1 Pz
NSSG15	830 x 70 mm	150 mesh	1 Pz
NSSG17	830 x 70 mm	220 mesh	1 Pz
NSSG19	830 x 70 mm	320 mesh	1 Pz
NSSG21	1100 x 100 mm	36 mesh	1 Pz
NSSG23	1100 x 100 mm	40 mesh	1 Pz
NSSG25	1100 x 100 mm	80 mesh	1 Pz
NSSG27	1100 x 100 mm	120 mesh	1 Pz
NSSG29	1100 x 100 mm	150 mesh	1 Pz
NSSG31	1100 x 100 mm	220 mesh	1 Pz
NSSG33	1100 x 100 mm	320 mesh	1 Pz
NSSG35	2400 x 100 mm	40 mesh	1 Pz
NSSG37	2400 x 100 mm	80 mesh	1 Pz
NSSG39	2400 x 100 mm	120 mesh	1 Pz
NSSG41	2400 x 100 mm	150 mesh	1 Pz
NSSG43	2400 x 100 mm	220 mesh	1 Pz
NSSG45	2400 x 100 mm	320 mesh	1 Pz
NSSG47	3350 x 100 mm	40 mesh	1 Pz
NSSG49	3350 x 100 mm	80 mesh	1 Pz
NSSG51	3350 x 100 mm	120 mesh	1 Pz
NSSG53	3350 x 100 mm	150 mesh	1 Pz
NSSG55	3350 x 100 mm	220 mesh	1 Pz
NSSG57	3350 x 100 mm	320 mesh	1 Pz

NASTRI IN CORINDONE

La soluzione ideale per l'impiego nella sgrossatura del vetro o nella sbavatura di metalli, i nastri sono caratterizzati da un'elevata durata e capacità di taglio costante. Adatti per operazioni sia a secco che ad umido.

Supporto: tela in poliestere

Abrasivo: ossido di alluminio Premium

Cosparsione: chiusa

Legante: resina/resina

Colore lato abrasivo: rosso mattone

Range di grana: 150, 220, 320, 400



Art.	Dimensioni	Grana	Q.tà
NCSG01	533 x 9 mm	150 mesh	1 Pz
NCSG03	533 x 9 mm	220 mesh	1 Pz
NCSG05	533 x 9 mm	320 mesh	1 Pz
NCSG07	533 x 9 mm	400 mesh	1 Pz
NCSG09	533 x 30 mm	150 mesh	1 Pz
NCSG11	533 x 30 mm	220 mesh	1 Pz
NCSG13	533 x 30 mm	320 mesh	1 Pz
NCSG15	533 x 30 mm	400 mesh	1 Pz
NCSG17	830 x 70 mm	150 mesh	1 Pz
NCSG19	830 x 70 mm	220 mesh	1 Pz
NCSG21	830 x 70 mm	320 mesh	1 Pz
NCSG23	830 x 70 mm	400 mesh	1 Pz
NCSG25	1100 x 100 mm	150 mesh	1 Pz
NCSG27	1100 x 100 mm	220 mesh	1 Pz
NCSG29	1100 x 100 mm	320 mesh	1 Pz
NCSG31	1100 x 100 mm	400 mesh	1 Pz

NASTRI IN SUGHERO

Nastri per la pre-lucidatura a specchio e finitura del vetro, possono essere utilizzati sia in applicazioni a secco che ad umido grazie al trattamento impermeabilizzante (tela in cotone waterproof). Finitura uniforme e costante per tutta la vita del prodotto.

Supporto: tela in cotone waterproof

Abrasivo: sughero

Cosparsione: chiusa

Legante: resina/resina

Colore lato abrasivo: ocre



Art.	Dimensioni	Q.tà
NSU006	533 x 9 mm	1 Pz
NSU007	533 x 30 mm	1 Pz
NSU001	830 x 70 mm	1 Pz
NSU002	1100 x 100 mm	1 Pz
NSU004	2400 x 100 mm	1 Pz
NSU005	3350 x 100 mm	1 Pz



NASTRI IN CARBURO DI SILICIO CH

Il carburo di silicio è prodotto in forno elettrico per riduzione della silice con carbonio. Ha una elevata durezza con una buona tenacità.

Ottimo per la lavorazione di prodotti molto duri quali pietre, ceramica, vetro. **Contrassegno sul nastro CH.** Lavorazioni con pressioni molto elevate.

Nastro che non necessita l'utilizzo di refrigerante pertanto si può utilizzare anche a secco. **Velocità consigliata:** 10 – 20 m/sec. **Grana:** 36-40-80



Art.	Dimensioni	Grana	Q.tà
NCH00	533 x 9 mm	40 mesh	1 Pz
NCH01	533 x 9 mm	80 mesh	1 Pz
NCH03	533 x 30 mm	40 mesh	1 Pz
NCH05	533 x 30 mm	80 mesh	1 Pz
NCH062	610 x 100 mm	80 mesh	1 Pz
NCH07	830 x 70 mm	40 mesh	1 Pz
NCH09	830 x 70 mm	80 mesh	1 Pz
NCH10	1100 x 100 mm	36 mesh	1 Pz
NCH12	1100 x 100 mm	40 mesh	1 Pz
NCH14	1100 x 100 mm	80 mesh	1 Pz
NCH16	1620 x 100 mm	40 mesh	1 Pz
NCH17	1620 x 100 mm	80 mesh	1 Pz
NCH19	2400 x 100 mm	40 mesh	1 Pz
NCH21	2400 x 100 mm	80 mesh	1 Pz
NCH23	3350 x 100 mm	40 mesh	1 Pz
NCH25	3350 x 100 mm	80 mesh	1 Pz

NASTRI IN CARBURO DI SILICIO CW

Il carburo di silicio è prodotto in forno elettrico per riduzione della silice con carbonio. Ha una elevata durezza con una buona tenacità.

Ottimo per la lavorazione di prodotti molto duri quali pietre, ceramica, vetro. **Contrassegno sul nastro CW.** Lavorazioni di rifinitura. Nastro impermeabile da

usare con refrigerante. **Velocità consigliata:** 10 – 20 m/sec. **Grana:** 120-150-220-320



Art.	Dimensioni	Grana	Q.tà
NCW26	830 x 70 mm	120 mesh	1 Pz
NCW27	830 x 70 mm	150 mesh	1 Pz
NCW28	830 x 70 mm	220 mesh	1 Pz
NCW29	830 x 70 mm	320 mesh	1 Pz
NCW34	1100 x 100 mm	120 mesh	1 Pz
NCW39	1100 x 100 mm	150 mesh	1 Pz
NCW41	1100 x 100 mm	220 mesh	1 Pz
NCW43	1100 x 100 mm	320 mesh	1 Pz
NCW44	1620 x 100 mm	150 mesh	1 Pz
NCW49	2400 x 100 mm	120 mesh	1 Pz
NCW50	2400 x 100 mm	150 mesh	1 Pz
NCW51	2400 x 100 mm	220 mesh	1 Pz
NCW52	2400 x 100 mm	320 mesh	1 Pz
NCW53	3350 x 100 mm	120 mesh	1 Pz
NCW54	3350 x 100 mm	150 mesh	1 Pz
NCW55	3350 x 100 mm	220 mesh	1 Pz
NCW56	3350 x 100 mm	320 mesh	1 Pz

NASTRI IN CORINDONE

Il corindone è un ossido di alluminio ottenuto per via artificiale in forni elettrici.

Associa ad una buona durezza un'elevata tenacità. **Contrassegno sul nastro 2AF.**

Lavorazioni medio leggere. Nastro flessibile con uso a secco.

Velocità consigliata: 10 – 20 m/sec. **Grana:** 150-220-320-400

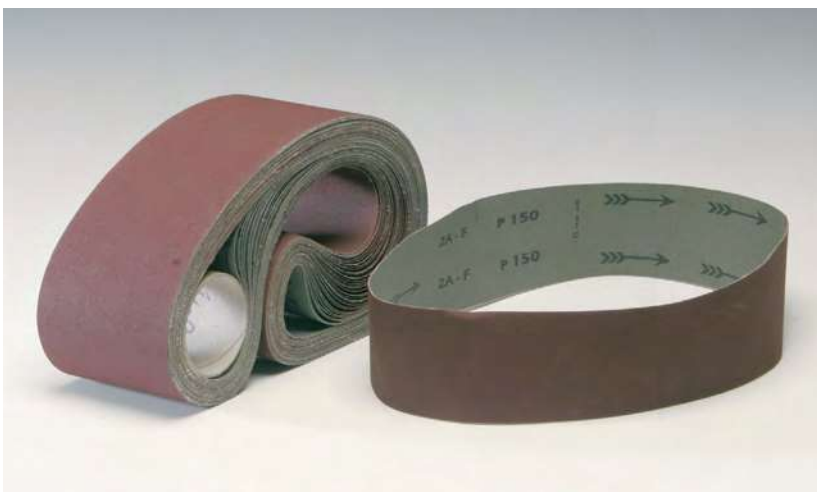

Art.	Dimensioni	Grana	Q.tà
N2AF57	533 x 9 mm	150 mesh	1 Pz
N2AF59	533 x 9 mm	220 mesh	1 Pz
N2AF60	533 x 9 mm	320 mesh	1 Pz
N2AF64	533 x 30 mm	150 mesh	1 Pz
N2AF65	533 x 30 mm	220 mesh	1 Pz
N2AF67	533 x 30 mm	320 mesh	1 Pz
N2AF69	533 x 30 mm	400 mesh	1 Pz
N2AF691	610 x 100 mm	150 mesh	1 Pz
N2AF692	610 x 100 mm	220 mesh	1 Pz
N2AF693	610 x 100 mm	320 mesh	1 Pz
N2AF694	610 x 100 mm	400 mesh	1 Pz
N2AF70	830 x 70 mm	150 mesh	1 Pz
N2AF71	830 x 70 mm	220 mesh	1 Pz
N2AF72	830 x 70 mm	320 mesh	1 Pz
N2AF73	830 x 70 mm	400 mesh	1 Pz
N2AF74	1100 x 100 mm	150 mesh	1 Pz
N2AF75	1100 x 100 mm	220 mesh	1 Pz
N2AF76	1100 x 100 mm	320 mesh	1 Pz
N2AF77	1100 x 100 mm	400 mesh	1 Pz



OSSIDO DI CERIO > 95%

- Aspetto: bianco
- REO : $\geq 90\%$
- CeO_2 /REO: $> 95\%$
- Dimensione media delle particelle : 3.0 μm
- pH 7
- Densità 6.3 Gr/cm³
- Confezione 5kg

Art.	Confezione	Q.tà
OSS95	5 kg	1 Pz



CORINDONE PER SABBIAATURA

Il corindone rosso bruno è costituito da un ossido di alluminio ed ha un'ottima tenacità e capacità abrasiva su ogni tipologia di materiale.

È particolarmente adatto ad operazioni di sabbiaatura con riciclo, soprattutto per l'elevata resistenza all'impatto. Le varie granulometrie consentono di scegliere il grado di incisione adatto ad ogni esigenza. Il corindone rosso bruno non contiene silice allo stato libero.

SCHEDA TECNICA

- Tipo:** Corindone rosso bruno
- Durezza scala Mohs:** 9
- Durezza scala Knoop:** 2400 – 2500 kg/mm²
- Densità apparente:** 1.8 g/mm³
- Punto di fusione:** 1900°C
- Solubilità in acqua:** Insolubile
- QUALITA' CERTIFICATA ISO 9002**

Art.	Grana	Q.tà
SABB1	80 mesh	25 Kg
SABB2	100 mesh	25 Kg
SABB3	120 mesh	25 Kg
SABB4	150 mesh	25 Kg

**NASTRI PER MASCHERATURA TESA****SCHEDA TECNICA 4423**

Tipo supporto: carta liscia

Tipo di massa adesiva: gomma naturale

Spessore totale (µm): 145

Adesività N/cm: 4.5

Resistenza alla trazione N/cm: 57

Allungamento % di rottura: 5

Resistenza a temp. C° max brevi periodi: 60

SCHEDA TECNICA 4432

Tipo supporto: carta liscia

Tipo di massa adesiva: gomma naturale

Spessore totale (µm): 330

Adesività N/cm: 8

Resistenza alla trazione N/cm: 93

Allungamento % di rottura: 6

Resistenza a temp. C° max brevi periodi: 100

Art.	Descrizione	Dimensioni	Q.tà
CAR001	Medio spessore 4423	100 mm x 50 m	1 Pz
CAR002	Medio spessore 4423	150 mm x 50 m	1 Pz
CAR003	Medio spessore 4423	250 mm x 50 m	1 Pz
CAR004	Grande spessore 4432	150 mm x 25 m	1 Pz
CAR006	Grande spessore 4432	300 mm x 25 m	1 Pz

**NASTRI PER MASCHERATURA MSK 1110**

Nastro in carta liscia per mascheratura

Buona adesività anche su superfici differenti, alla rimozione non lascia adesivo sulle superfici di applicazione. Carta impregnata liscia.

Minima differenza di spessore in applicazione.

Ottima resistenza alla rottura.

Applicazioni: nastro per mascheratura ad alta resistenza, utilizzato nelle sabbiature manuali.

SCHEDA TECNICA**Supporto:** carta impregnata liscia bianca da 95 g/m²**Adesivo:** gomma naturale e resine**Spessore totale:** 0.150 mm**Adesività su acciaio:** 6 N/25 mm**Carico a rottura:** 185 N/25 mm**Allungamento a rottura:** 4 %**Resistenza alla temperatura:** 80°C

Art.	Dimensioni	Q.tà
CAR021	50 mm x 50 m	1 Pz
CAR022	100 mm x 50 m	1 Pz
CAR024	150 mm x 50 m	1 Pz
CAR026	200 mm x 50 m	1 Pz
CAR028	250 mm x 50 m	1 Pz



SANDBLAST 80

Materiale: vinile
 Spessore: 0.08 mm
 Adatto a sabbiature leggere
 Colore: nero opaco

Art.	Dimensioni rotolo	Q.tà
FC8061	610 mm x 50 m	1 Pz

SANDBLAST 160

Materiale: vinile
 Spessore: 0.16 mm
 Adatto a sabbiature intermedie
 Colore: nero opaco

Art.	Dimensioni rotolo	Q.tà
FC16061	610 mm x 25 m	1 Pz

SANDBLAST 300 morbido

Materiale: vinile
 Spessore: 0.30 mm tipo morbido
 Adatto a sabbiature profonde
 Colore: beige

Art.	Dimensioni rotolo	Q.tà
FC300M61	610 mm x 25 m	1 Pz

SANDBLAST 80B

Materiale: vinile
 Spessore: 0.08 mm
 Adatto a sabbiature leggere
 Colore: bianco opaco

Art.	Dimensioni rotolo	Q.tà
FC8061B	610 mm x 50 m	1 Pz

SANDBLAST 280 morbido

Materiale: vinile
 Spessore: 0.28 mm tipo morbido
 Adatto a sabbiature profonde
 Colore: blu

Art.	Dimensioni rotolo	Q.tà
FC28061	610 mm x 25 m	1 Pz

SANDBLAST 300 rigido

Materiale: vinile
 Spessore: 0.30 mm tipo rigido
 Adatto a sabbiature profonde
 Colore: grigio

Art.	Dimensioni rotolo	Q.tà
FC300R61	610 mm x 25 m	1 Pz



APPLICATION TAPE

Materiale: vinile
 Nastro di applicazione del disegno in vinile sul vetro
 Colore: trasparente

Art.	Dimensioni rotolo	Spessore	Q.tà
FCAT10050	500 mm x 100 m	0.10 mm	1 Pz
FCAT15061	610 mm x 100 m	0.15 mm	1 Pz



CUTTER PER GRAFICA

Art.	Descrizione	Q.tà
CUT001	Cutter per grafica + 10 lame di ricambio	1 Pz
CUT002	10 lame di ricambio	1 Pz



CUTTER IN ALLUMINIO

Art.	Descrizione	Q.tà
CUT003	Cutter alluminio + 3 lame di ricambio	1 Pz
CUT004	3 lame di ricambio	1 Pz



Pro.Glass® Matt 113

Pro.Glass® Matt 113 di Nanogate protegge il vetro acidato o sabbiato da impronte digitali ed altri tipi di sporco di difficile rimozione.

Le superfici da rivestire devono essere pulite, asciutte e prive di residui untuosi o di silicone. Il prodotto può essere applicato sul vetro mediante un panno pulito; dopo qualche minuto il materiale in eccesso deve essere lucidato con una spugna in microfibra. Occorrono circa 15-20 g/m².

I vetri trattati con Pro.Glass® Matt 113 presentano una elevata e duratura resistenza all'abrasione, all'idrolisi ed ai raggi ultravioletti.

Grazie al trattamento, le superfici si puliscono più facilmente, con i normali detersivi usati per le pulizie domestiche.

Art.	Descrizione	Q.tà
PROG28	Pro.Glass® Matt 113 - 400 g	1 Pz
PROG30	Spugna microfibra	1 Pz



MISURATORE MERLIN LAZER

Per analizzare i vetri in genere, alloggiamento di plastica di precisione, diodo laser con sofisticata elettronica di misurazione, laser non pericoloso, classe 2/3a. Premere il pulsante per misurazioni immediate, misure precise solo da un lato (indipendentemente dalla luce), misura sia lo spessore del vetro che gli spazi d'aria di qualunque vetrocamera, indica PVB e strati di resina delle unità accoppiate. Funzionamento a batteria, basso consumo di energia, per vetro rivestito, antiproiettile, isolante multistrato, ecc.

Art.	Q.tà
NML10	1 Pz



INDICATORE DI VETRO TEMPRATO MERLIN LAZER

Con astuccio di pelle e caricabatteria, dotato di batteria ricaricabile. Adatto anche per vetrocamera.



Art.	Q.tà
NML12	1 Pz



RIVELATORE BASSO EMISSIVO MERLIN LAZER

Per vetri singoli oppure vetrocamera composti da vetri sp. 4 - 10 mm. In caso di vetrocamera la misurazione deve essere fatta da entrambi i lati.



Art.	Q.tà
NML14	1 Pz



VISUALIZZATORE STRESS VETRO TEMPRATO MERLIN LAZER

Posizionare il bordo del vetro nel centro del display: se il vetro ha subito un processo di tempra si vedranno linee di stress molto chiare. Dove non è possibile far scorrere lo strumento sul vetro i due display possono essere separati e tenuti uno di fronte all'altro rendendolo così utilizzabile in qualsiasi situazione.

Art.

NML16

Q.tà

1 Pz



VALIGIA PER ANALISI DEL VETRO

Contenuto della valigia:

- valigia in ABS con spugna protettiva antiurto
- misuratore Merlin Lazer
- indicatore di vetro temprato Merlin Lazer
- rilevatore basso emissivo Merlin Lazer

Art.

NMLKIT18

Q.tà

1 Pz

Grazie alla capacità di creare una zona di depressione al contatto con una superficie liscia, le ventose sono capaci di ancorarsi alla superficie, porgendo una comoda posizione di presa per il sollevamento o la movimentazione degli oggetti. La zona di depressione può essere generata da meccanismi a leva o da pompe capaci di asportare una quantità di aria dalla superficie di presa. La portata di sollevamento delle ventose aumenta in funzione della superficie di contatto e del coefficiente di attrito tra le superfici.

I valori consigliati di utilizzo di tutte le nostre ventose derivano da approfondite analisi sperimentali condotte presso il LABORATORIO SCIENTIFICO DI PROVE STRUTTURE E MATERIALI presso il Dipartimento di Ingegneria Civile e Ambientale dell'Università di Firenze.

Le prove, specificamente dedicate allo studio della capacità di ancoraggio delle ventose su lastre di vetro, sono state svolte in un ambiente che potesse riprodurre le normali condizioni di lavoro dei dispositivi (temperatura, umidità e pulizia), prendendo in considerazione più fattori:



trattamenti sulle lastre:
ricotto, indurito o temprato

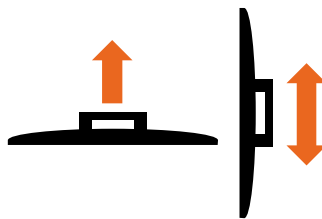

azione di sollevamento verticale
o di scorrimento laterale

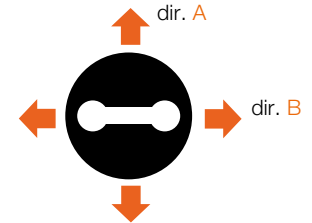

direzione dello scorrimento rispetto
all'orientamento della maniglia



prove di sollevamento

prove di scorrimento

Tramite numerose prove sperimentali, è stato possibile individuare dei valori consigliati per l'utilizzo in sicurezza per condizioni di lavoro normale: per ogni dispositivo, nelle diverse condizioni di utilizzo, il valore consigliato corrisponde al minimo valore misurato ridotto tramite un coefficiente di sicurezza pari a 1.5.

A titolo di esempio, si riportano i valori sperimentali ottenuti per la ventosa a tre prese VT180, con le indicazioni dei massimi e minimi valori di portata misurata e della portata massima consigliata:

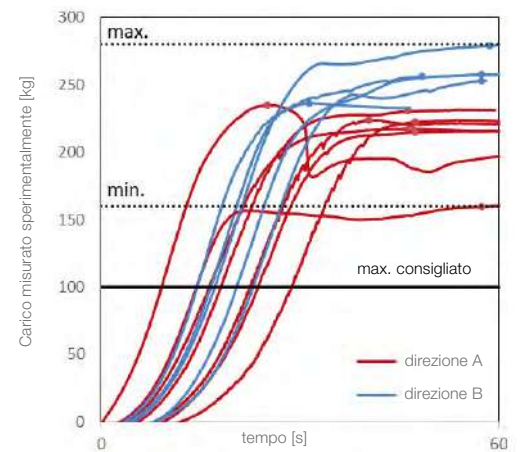
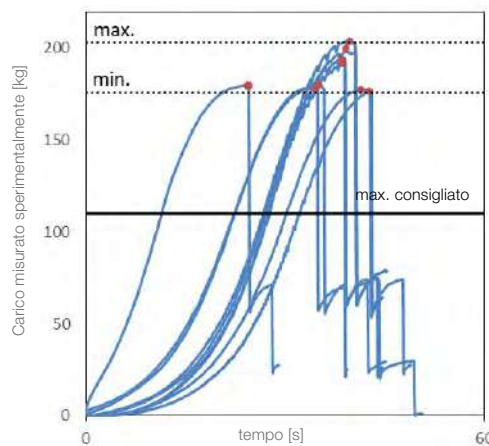

Portata di lavoro massima consigliata in kg

- sollevamento
- scorrimento

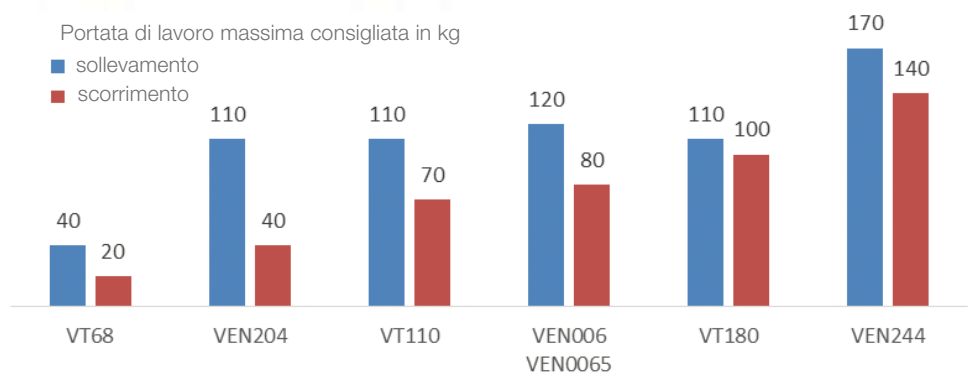



Raccomandazioni d'uso: Le ventose possono essere utilizzate per sollevare e trasportare elementi a superficie liscia come lastre di vetro, fogli di plastica, lamiere, marmo levigato, piastrelle lisce o superfici verniciate. Al contrario, il funzionamento delle ventose è compromesso in presenza di superfici rugose, porose o comunque capaci di permettere il passaggio di aria dall'esterno alla zona di depressione. Prima dell'utilizzo delle ventose è importante verificare che le superfici non siano contaminate da agenti lubrificanti come benzina, oli e altri derivati del petrolio, che la ventosa sia corretta per il peso della lastra da sollevare e che gli elementi che la compongono siano integri. L'ozono nell'aria può influire negativamente. **UNI EN 13155**

Per un utilizzo in sicurezza si raccomanda di:

- pulire e sgrassare le superfici in prossimità della zona di presa delle ventose;
- verificare che la superficie della ventosa sia pulita da polvere o tracce di oli e che non siano presenti graffi e tagli nella gomma all'interfaccia di presa;
- conservare le ventose di gomma lontano da benzina e altri derivati del petrolio;
- sostituire la gomma delle ventose ogni 3 anni, anche se non vengono utilizzate.



VENTOSA A POMPA CON VUOTOMETRO

Completa di scatola in plastica rigida
Materiale ventosa: gomma naturale vulcanizzata

Portata massima consigliata*

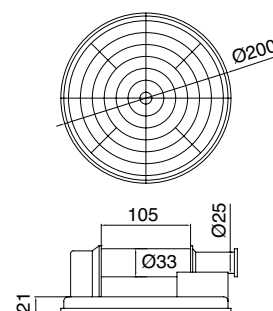

Art.	Descrizione	Q.tà
VEN0065	Ventosa Ø200 mm	1 Pz
VEN0068	Pistone di ricambio	1 Pz



VENTOSA A POMPA

Completa di scatola in plastica rigida
Materiale ventosa: gomma naturale vulcanizzata

Portata massima consigliata*

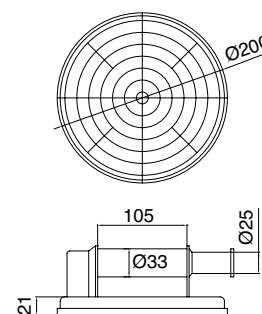

Art.	Descrizione	Q.tà
VEN006	Ventosa Ø200 mm	1 Pz
VEN0068	Pistone di ricambio	1 Pz



VENTOSA A POMPA 244

Materiale ventosa: gomma NBR nera

Portata massima consigliata*

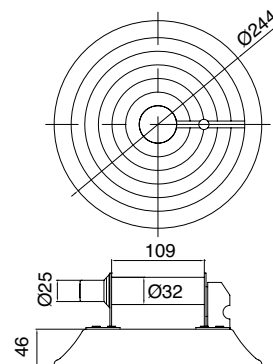

Art.	Descrizione	Q.tà
VEN244	Ventosa Ø244 mm	1 Pz



VENTOSA A POMPA 204

Materiale ventosa: gomma NBR nera

Portata massima consigliata*

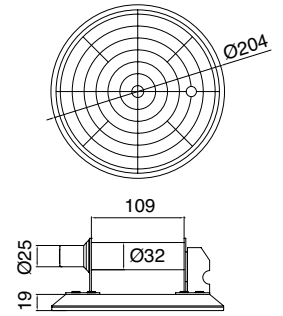

Art.	Descrizione	Q.tà
VEN204	Ventosa Ø204 mm	1 Pz



VENTOSA SUPER A 2 PRESE

Materiale: pressofusione in alluminio e gomma

Portata massima consigliata*

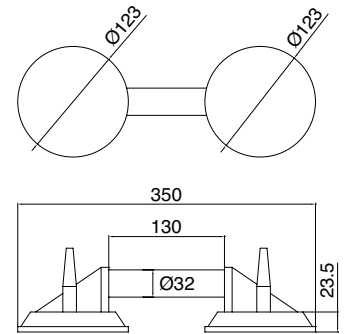

Art.	Descrizione	Q.tà
VT110	Ventosa Ø123 mm	1 Pz



VENTOSA SUPER A 3 PRESE

Materiale: pressofusione in alluminio e gomma

Portata massima consigliata*

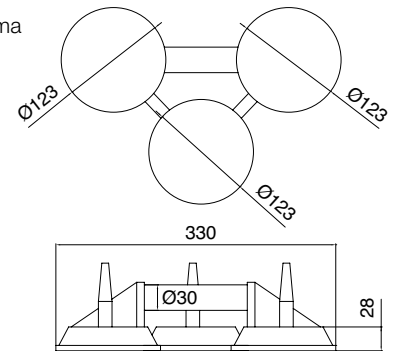

Art.	Descrizione	Q.tà
VT180	Ventosa Ø123 mm	1 Pz



ACCESSORI DI RICAMBIO PER VENTOSE SUPER

Art.	Descrizione	Q.tà
VT01	Leva di ricambio	1 Pz
VT03	Set composto da: 1 gomma, 1 leva, 1 piastra, 1 spina	1 Pz



VENTOSA CON MANOPOLA E VUOTOMETRO

Materiale: pressofusione in alluminio e gomma

Portata massima consigliata*

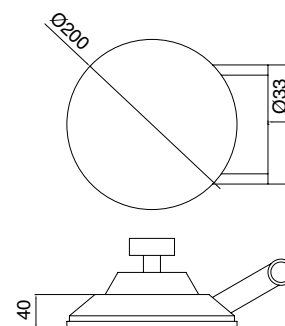

Art.	Descrizione	Q.tà
VEN004	Ventosa Ø200 mm	1 Pz
VEN009	Manopola di ricambio -	1 Pz



VENTOSA 1 PRESA

Materiale: plastica e gomma

Portata massima consigliata*

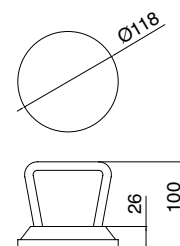

Art.	Descrizione	Q.tà
VT35	Ventosa Ø118 mm	1 Pz



VENTOSA 2 PRESE

Materiale: plastica e gomma

Portata massima consigliata*

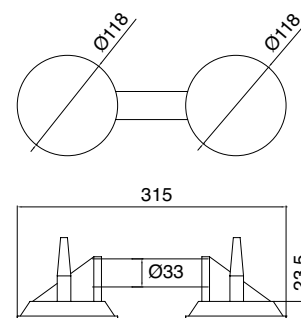

Art.	Descrizione	Q.tà
VT68	Ventosa Ø118 mm	1 Pz



VENTOSE CON POMOLO

Portata massima consigliata*

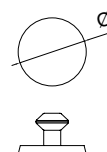
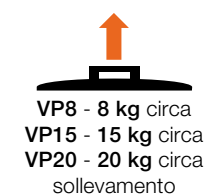

Art.	Descrizione	Q.tà
VP8	Ventosa Ø60 mm	1 Pz
VP15	Ventosa Ø80 mm	1 Pz
VP20	Ventosa Ø100 mm	1 Pz





CINGHIA PER TRASPORTO

Bordatura in pelle

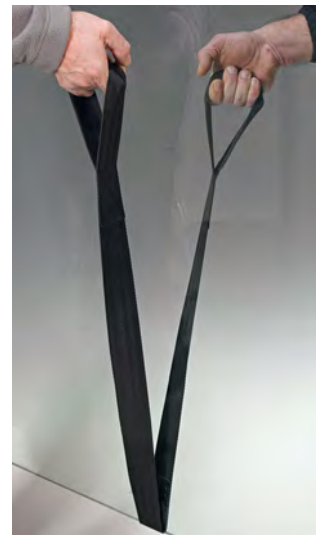

Art.	Dimensioni	Portata	Q.tà
CING1700	1700 x 40 mm	60 Kg	1 Pz



CINGHIA PER TRASPORTO



Art.	Dimensioni	Portata	Q.tà
CING1350	1200 x 40 mm	40 Kg	1 Pz



GOMMA PROTEZIONE MANI



Art.	Dimensioni	Q.tà
CINGM01	125 x 170 x 3 mm	1 Pz



PALMARI IN CAUCCIÙ

Nota: non è un prodotto di sicurezza, ma un ausilio da usare con guanti di sicurezza.

Art.	Dimensioni	Q.tà
PALM001	152 x 175 x 3 mm	1 Pz



COPPIA DI GUANTI IN TESSUTO E GOMMA

Guanti di protezione contro i rischi meccanici, dorso areato.

Rischi meccanici EN 388

Il pittogramma è seguito da 6 livelli di prestazione.

Se al posto del numero è presente una "X" significa che il guanto non è stato testato in quel campo.

a resistenza all'abrasione [n° cicli]	b resistenza al taglio da lama [indice]	c resistenza allo strappo [Newton]	d resistenza alla perforazione [Newton]	e resistenza al taglio ISO [Newton]	f protezione EN contro gli impatti
1 100 cicli	1 1,2	1 10	1 20	a 2	P Superato
2 800 cicli	2 2,5	2 25	2 60	b 5	X
3 2000 cicli	3 5,0	3 50	3 100	c 10	
4 8000 cicli	4 10,0	4 75	4 150	d 15	
	5 20,0			e 22	
				f 30	

Art.	Taglia	Q.tà
GUA2243-M	8	1 Pz
GUA2243-L	9	1 Pz
GUA2243-XL	10	1 Pz

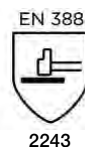

2243



COPPIA DI GUANTI

Guanti di protezione contro i rischi meccanici, antitaglio e antiscivolo

Rischi meccanici EN 388

Il pittogramma è seguito da 6 livelli di prestazione.

Se al posto del numero è presente una "X" significa che il guanto non è stato testato in quel campo.

a resistenza all'abrasione [n° cicli]	b resistenza al taglio da lama [indice]	c resistenza allo strappo [Newton]	d resistenza alla perforazione [Newton]	e resistenza al taglio ISO [Newton]	f protezione EN contro gli impatti
1 100 cicli	1 1,2	1 10	1 20	a 2	P Superato
2 800 cicli	2 2,5	2 25	2 60	b 5	X
3 2000 cicli	3 5,0	3 50	3 100	c 10	
4 8000 cicli	4 10,0	4 75	4 150	d 15	
	5 20,0			e 22	
				f 30	

Art.	Taglia	Q.tà
GUA4543-M	8	1 Pz
GUA4543-L	9	1 Pz
GUA4543-XL	10	1 Pz



4543



GREMMOLL002

GREMBIULI



GREMPELL001

Art.	Materiale	Dimensioni	Q.tà
GREMMOLL002	Tela cerata	1100 x 700 mm	1 Pz
GREMPELL001	In crosta	500 x 700 mm	1 Pz



FLESSOMETRO FAT MAX

Nuova cassa ridotta ergonomica in bi-componente antiscivolo.
 Larghezza nastro 32 mm che garantisce la massima rigidità e durata, con rivestimento in Mylar®. Rivetto speciale in grado di agganciare sulla faccia superiore ed inferiore.
 Gancio anticorrosione a 3 rivetti - molla rinforzata.
 I primi 10 cm del nastro sono interamente rivestiti con la pellicola Blade Armor™.
 Clip di aggancio.

Art.	Dimensioni	Q.tà
NMETS5	5 m	1 Pz



FLESSOMETRO POWER LOCK CLASSIC

Nastro 19 mm rivestito in Mylar.
 Lettura diretta sulla finestrella superiore.

Art.	Dimensioni	Q.tà
NMETS7	5 m	1 Pz



FLESSOMETRO PANORAMIC

Cassa in materiale sintetico con placchetta metallica alla base.
 Lettura diretta sulla finestrella superiore.

Art.	Dimensioni	Q.tà
NMETS8	3 m	1 Pz



FLESSOMETRO METRICO

- Non flette fino a 3 m di altezza
- Nastro extra largo 25 mm
- Numerazione gigante
- Gancio mobile per misure interne ed esterne

Art.	Dimensioni	Q.tà
NMET001	3 m	1 Pz
NMET002	5 m	1 Pz
NMET003	8 m	1 Pz

**BIADESIVO TESA® ACX^{plus}**

Biadesivo trasparente per fissaggi strutturali di vetro, acciaio e alluminio. Il liner in carta agevola l'applicazione manuale del nastro. Base acrilica solida ad alte prestazioni caratterizzata da eccezionali proprietà viscoelastiche con elevato potere di fissaggio, dissipazione delle tensioni statiche e dinamiche, notevole resistenza alle temperature, all'umidità, ai raggi UV e agli agenti chimici. Massima temperatura di esercizio 100°C; temperatura di picco 200°C (max 20 minuti). E' indicato per incollaggi vetro-vetro e vetro-metallo: ideale per compensare differenti dilatazioni termiche senza perdere resistenza. Per ottenere il massimo delle prestazioni si consiglia di preparare le superfici di applicazione con specifico promotore di adesione Art. TS100

Forze di adesione

Supporto	Forza iniziale	Forza dopo 72 h
Vetro	16 N/cm	24 N/cm
Acciaio	15 N/cm	24 N/cm
Alluminio	13 N/cm	24 N/cm

Giunzioni vetro-vetro

Giunzione in linea



Giunzione a 90°



Giunzione a T

Art.	Dimensioni	Spessore	Q.tà
TS250065	6 mm x 25 m	0.5 mm	1 Pz
TS25006	6 mm x 25 m	1 mm	1 Pz
TS25009	9 mm x 25 m	1 mm	1 Pz
TS250125	12 mm x 25 m	0.5 mm	1 Pz
TS25012	12 mm x 25 m	1 mm	1 Pz
TS250155	15 mm x 25 m	0.5 mm	1 Pz
TS25019	19 mm x 25 m	1 mm	1 Pz

PROMOTORE DI ADESIONE TS100

Promotore di adesione per il biadesivo tesa® ACX^{plus}, specifico per l'applicazione sul vetro.

Miscela di alcool isopropilico e silano.

Incrementa la forza di adesione ed elimina l'umidità superficiale.

Pulire sempre le superfici da polvere e residui untuosi.

Applicare il prodotto ed attendere almeno 30 secondi l'evaporazione del solvente.

Finestra di applicazione del biadesivo da 5 a 15 minuti dopo l'applicazione dell'attivatore.



Art.	Confezione	Q.tà
TS100	100 ml	1 Pz

TECNICA DI APPLICAZIONE DI TUTTI I BIADESIVI E SCOTCH VARI

- 1 La forza di adesione dipende dalla superficie di contatto. Un'adeguata pressione di applicazione garantisce un'adesione ottimale.
- 2 Per ottenere la massima adesione le superfici da assemblare devono essere asciutte e omogenee.
Solventi tipici utilizzabili sono una soluzione di alcool isopropilico e acqua, oppure eptano.
Osservare scrupolosamente le precauzioni d'uso di ogni solvente.
- 3 Applicare i nastri a temperature comprese tra i 20°C e i 40°C.
Applicazioni a temperature inferiori ai 10°C sono sconsigliate poiché l'adesivo diviene troppo rigido.
La bassa temperatura è influente dopo l'applicazione.
- 4 In alcuni casi si può accelerare il tempo di fissaggio riscaldando la superficie di applicazione ad una temperatura di circa 65°C per un'ora.
Si ottiene così una migliore stesura dell'adesivo.

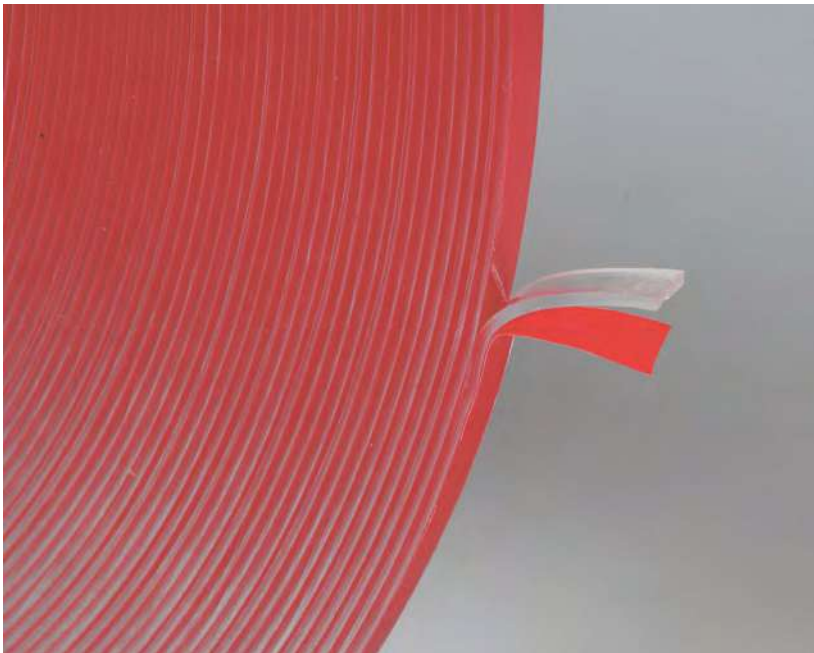
**BIADESIVO 3M**

Applicazioni: stratificazione di vetri con resina

Caratteristiche tecniche:

Trasparente

Liner film plastico rosso

Resistenza alla trazione su alluminio,
a temperatura ambiente, area adesiva 6.45 cm²,
velocità ganasce 50 mm/min. : 69 N/cm²

Taglio statico carico sostenuto da 3.23 cm² di adesivo
per 10.000 min. a 93 °C: 500g

Resistenza agli UV: eccellente

Adesività su acciaio: 26 N/cm

Tolleranza di taglio: +/- 8 mm

Resistenza alla Temperatura: in continuo 93 °C
breve periodi 149°C

Art.	Dimensioni	Spessore	Q.tà
3M4910F	5 mm x 33 m	1 mm ±10%	1 Pz

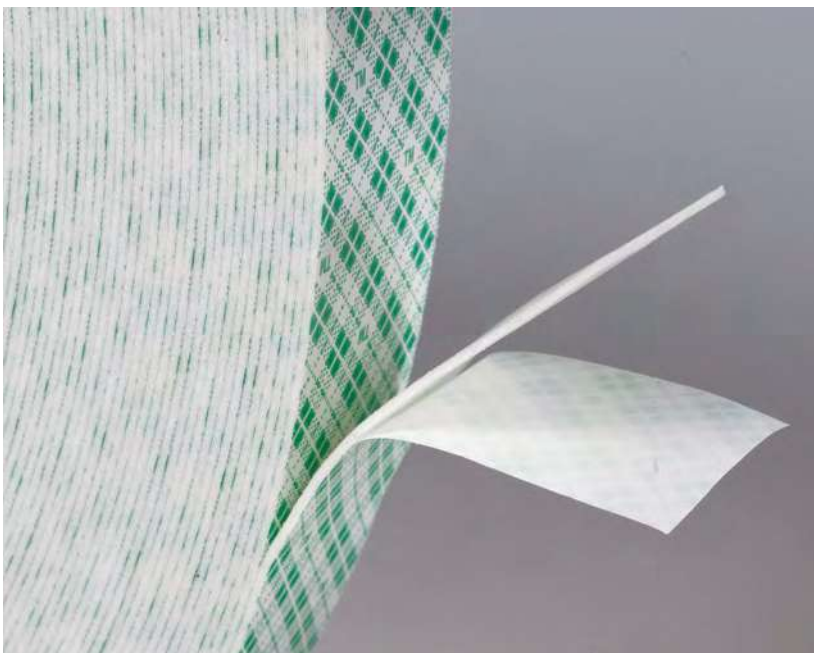
**BIADESIVO SCOTCH-MOUNT 3M**

Applicazioni: In applicazione dove occorre una buona resistenza meccanica ed una lunga durata

Supporto: schiuma poliuretanicca a celle aperte

Sistema adesivo: acrilico rigido

Colore nastro: bianco Liner carta trattata con stampa plaid verde

Caratteristiche tecniche:

Resistenza alla trazione su alluminio, a temperatura ambiente,
area adesiva 6.45 cm²,

velocità ganasce 50 mm/min. : 41.3 N/cm²

Taglio statico carico sostenuto da 3.23 cm² di adesivo
per 100 ore a 93 °C: 1000g

Resistenza agli UV: eccellente

Allungamento a rottura: 90%

Art.	Dimensioni	Spessore	Q.tà
3M4032	25 mm x 66 m	0.8 mm	1 Pz

**BIADESIVO TWT 1702**

Nota tecnica: schiuma bianca di polietilene a celle chiuse spalmata sui due lati con adesivo a base di caucciù sintetico, sensibile alla pressione.

Risultati adesivo

	Valori medi		Metodo seguito
	Lato 1	Lato 2	
Pelatura 180°-30 min. (N/ 25 mm) su acciaio inox	>20	>20	FTM1 (ASTM D 903)
Test di coesione 900gr – 25 mm x 25 mm (ore)	+ 1000	+ 1000	FTM8

Caratteristica del supporto

Resistenza alla trazione (N/ 15 mm)	MD 14 CD 10	DIN 53455
Allungamento alla rottura	MD350	DIN 53455
Densità	100 kg/m ³	

Protezione

Carta bianca super calandrata	90 g/m ²	ISO 536
-------------------------------	---------------------	---------

Resistenza al calore

Escursione di temperatura di applicazione	+10°C/+60°C
Escursione di temperatura nell'utilizzo	-20°C/+60°C

Resistenza chimica

Resistente all'acqua e detergenti. Non è raccomandato per le applicazioni che prevedano contatti con solventi alifatici ed aromatici

Stoccaggio

Due anni se conservato tra i 15 e i 25° ed al 50% di umidità

Art.	Dimensioni	Spessore	Q.tà
BIA001	19 mm x 66 m	0.8 mm	1 Pz
BIA002	25 mm x 66 m	0.8 mm	1 Pz
BIA003	25 mm x 33 m	1.6 mm	1 Pz

**NASTRO PER STRATIFICA**

Nastro per stratifica verde in poliestere/silicone

Descrizione prodotto:

nastro per stratifica verde per alte temperature composto da un supporto in poliestere e da una massa adesiva in silicone.

Le sue caratteristiche e vantaggi sono:

- Facile applicazione e rimozione
- Alta resistenza alle temperature, fino a 220°C (30 min.)
- Si rimuove molto facilmente senza lasciare residui

Dati tecnici:

Supporto	PET
Spessore totale	50 µm
Tipo di massa adesiva	silicone
Potenza adesiva su acciaio	3 N/cm
Allungamento alla rottura	100%
Resistenza alla rottura	70 N/cm
Resistenza alla temperatura	200° C

Art.	Dimensioni	Q.tà
SGH15	15 mm x 66 m	1 Pz
SGH20	20 mm x 66 m	1 Pz
SGH25	25 mm x 66 m	1 Pz
SGH30	30 mm x 66 m	1 Pz
SGH50	50 mm x 66 m	1 Pz

PARACOLPI ADESIVI

Materiale: poliuretano, autoadesivo, colla acrilica a presa rapida
Resistenti ai raggi UV, non ingialliscono - Colore: trasparente



*Durezze relative alla norma ASTM D2240



PARACOLPI ADESIVI TONDI

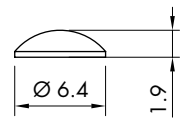

Art.	Pz per foglio	Durezza*	Q.tà
GOC001	561	66-70 Shore A	1 Pz



PARACOLPI ADESIVI TONDI

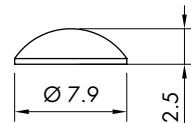

Art.	Pz per foglio	Durezza*	Q.tà
GOC005	392	66-70 Shore A	1 Pz



PARACOLPI ADESIVI TONDI

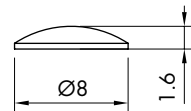

Art.	Pz per foglio	Durezza*	Q.tà
GOC006	420	66-70 Shore A	1 Pz



PARACOLPI ADESIVI TONDI

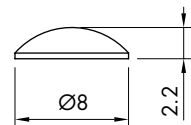

Art.	Pz per foglio	Durezza*	Q.tà
GOC007	392	66-70 Shore A	1 Pz



PARACOLPI ADESIVI TONDI

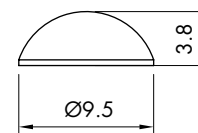

Art.	Pz per foglio	Durezza*	Q.tà
GOC002	288	66-70 Shore A	1 Pz



PARACOLPI ADESIVI TONDI

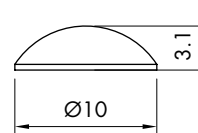

Art.	Pz per foglio	Durezza*	Q.tà
GOC008	288	66-70 Shore A	1 Pz



PARACOLPI ADESIVI MEZZI TONDI

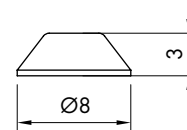

Art.	Pz per foglio	Durezza*	Q.tà
GOC009	288	66-70 Shore A	1 Pz



PARACOLPI ADESIVI MEZZI TONDI

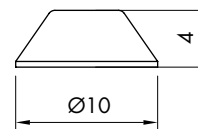

Art.	Pz per foglio	Durezza*	Q.tà
GOC010	242	66-70 Shore A	1 Pz



PARACOLPI ADESIVI MEZZI TONDI

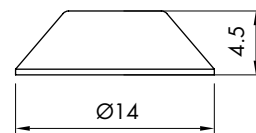

Art.	Pz per foglio	Durezza*	Q.tà
GOC011	128	66-70 Shore A	1 Pz



PARACOLPI ADESIVI MEZZI TONDI

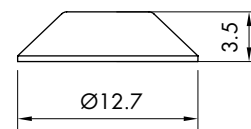

Art.	Pz per foglio	Durezza*	Q.tà
GOC003	200	66-70 Shore A	1 Pz
GOC003SS	200	50-55 Shore A	1 Pz



PARACOLPI ADESIVI QUADRATI

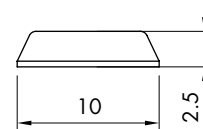

Art.	Pz per foglio	Durezza*	Q.tà
GOC004	242	66-70 Shore A	1 Pz



PARACOLPI ADESIVI QUADRATI

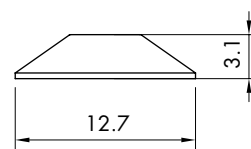

Art.	Pz per foglio	Durezza*	Q.tà
GOC012	200	66-70 Shore A	1 Pz

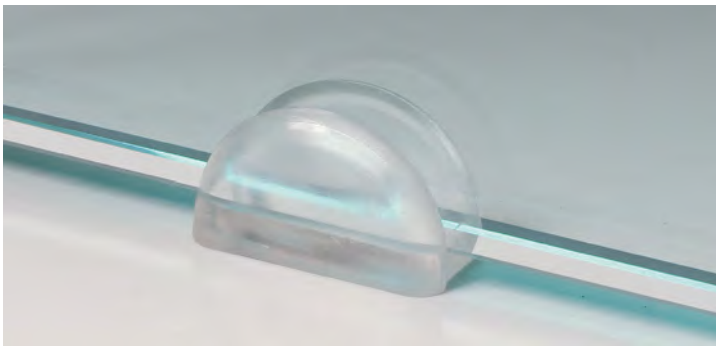

POGGIA VETRO

Materiale: PVC morbido
Colore: trasparente

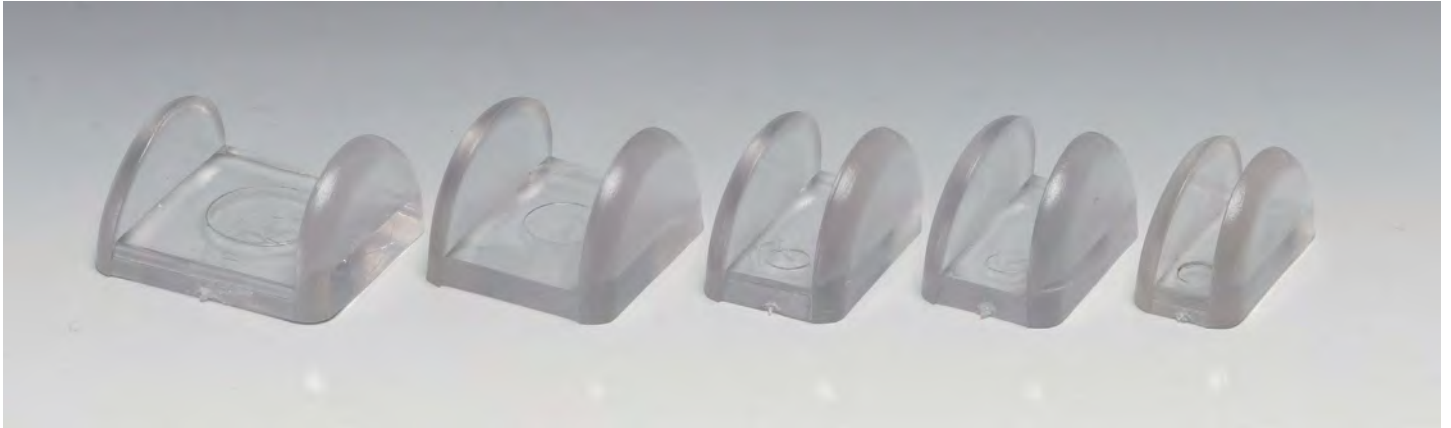

Art.	Dimensioni	Spessore	Per Vetri	Q.tà
APPCRIST08	11 x 14 mm	3 mm	8 mm	1 Pz
APPCRIST10	15 x 14 mm	3 mm	10 mm	1 Pz
APPCRIST12	17 x 14 mm	3 mm	12 mm	1 Pz
APPCRIST15	20 x 14 mm	3 mm	15 mm	1 Pz
APPCRIST20	26 x 14 mm	3.5 mm	20 mm	1 Pz



VENTOSINE FERMAVETRI CON PALLINA

Materiale: PVC
Colore: trasparente

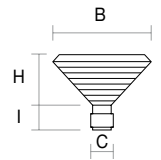

Art.	Dimensioni	Confezione	Q.tà
VENPAL20	B Ø20 x I 10 x H 4 x C Ø6 mm	100 Pz	1 Pz
VENPAL25	B Ø25 x I 12 x H 5 x C Ø7 mm	100 Pz	1 Pz
VENPAL30	B Ø30 x I 13 x H 6 x C Ø8 mm	100 Pz	1 Pz



VENTOSINE FERMAVETRI CILINDRICHE

Materiale: PVC
Colore: trasparente

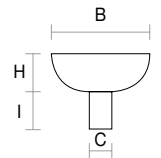

Art.	Dimensioni	Confezione	Q.tà
VENCIL15	B Ø15 x I 10 x H 4 x C Ø6 mm	100 Pz	1 Pz
VENCIL20	B Ø20 x I 8.5 x H 6.5 x C Ø6 mm	100 Pz	1 Pz



SUPPORTO IN PVC

Materiale: PVC
Colore: bianco

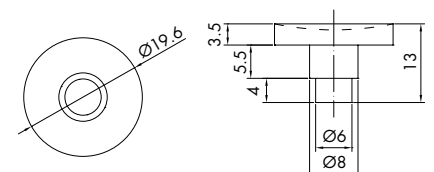

Art.	Q.tà
SUPP001	1 Pz

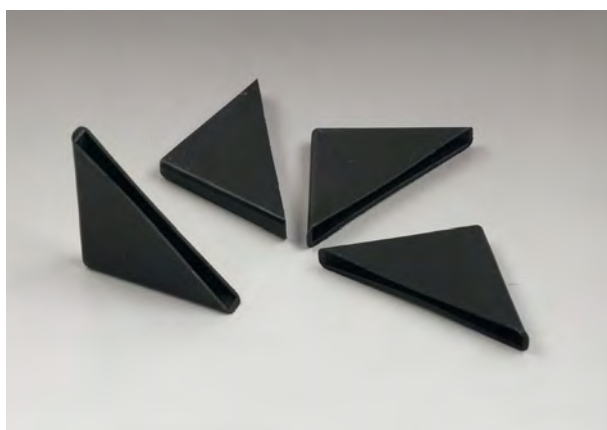
**PROTEGGI SPIGOLI**

Materiale: polietilene

Colore: nero

Art.	Dimensioni	Per vetri	Confezione	Q.tà
AD3503	35 x 35 mm	3-4 mm	100 Pz	1 Pz
AD3505	35 x 35 mm	5 mm	100 Pz	1 Pz
AD3506	35 x 35 mm	6 mm	100 Pz	1 Pz
AD3508	35 x 35 mm	8 mm	100 Pz	1 Pz
AD3510	35 x 35 mm	10 mm	100 Pz	1 Pz
AD5012	50 x 50 mm	12 mm	100 Pz	1 Pz

**PROTEGGI SPIGOLI CON ANGOLO STONDATO**

Materiale: polietilene

Colore: nero

Art.	Dimensioni	Per vetri	Confezione	Q.tà
AD5005	50 x 50 mm	5 mm	100 Pz	1 Pz
AD5006	50 x 50 mm	6 mm	100 Pz	1 Pz
AD5008	50 x 50 mm	8 mm	100 Pz	1 Pz
AD5010	50 x 50 mm	10 mm	100 Pz	1 Pz

**PROTEGGI SPIGOLI**

Materiale: PVC rigido

Colore: bianco



Art.	Dimensioni	Per vetri	Confezione	Q.tà
SALVSP410	40 x 40 mm	4/10 mm	100 Pz	1 Pz
SALVSP1220	50 x 50 mm	12/20 mm	100 Pz	1 Pz

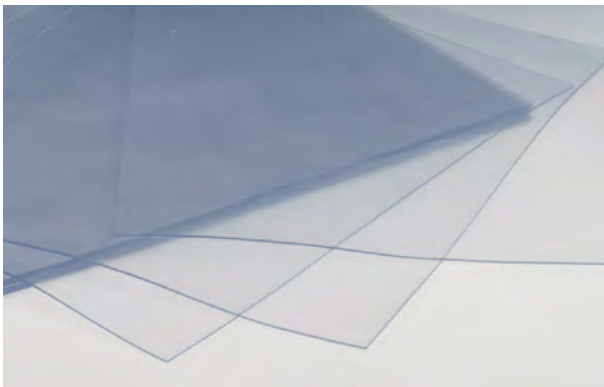

FOGLI IN PVC PER GUARNIZIONI

Materiale: PVC flessibile "Kristal"
 Non tossico, adatto all'incollaggio
 Temperatura d'esercizio - 10 °C + 50 °C
 Colore: trasparente

Art.	Dimensioni	Spessore	Q.tà
GUR001	300 x 250 mm	1 mm	1 Pz
GUR002	300 x 250 mm	2 mm	1 Pz

RONDELLE IN PVC FUSTELLATO

Materiale: PVC spessore 1 mm
 Colore: trasparente

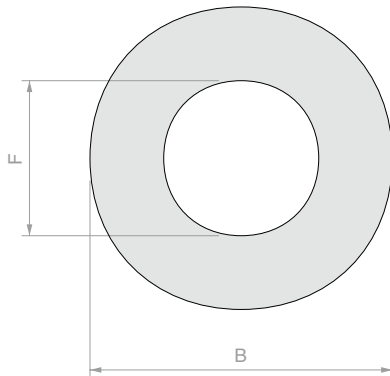

Art.	B mm	F mm	Q.tà
GT01	Ø14 mm	Ø4.5 mm	1 Pz
GT02	Ø16 mm	Ø6.5 mm	1 Pz
GT03	Ø16 mm	Ø8.5 mm	1 Pz
GT035	Ø16 mm	Ø10.5 mm	1 Pz
GT04	Ø18 mm	Ø5.5 mm	1 Pz
GT041	Ø18 mm	Ø6.5 mm	1 Pz
GT042	Ø18 mm	Ø8.5 mm	1 Pz
GT043	Ø18 mm	Ø10.5 mm	1 Pz
GT05	Ø20 mm	Ø6.5 mm	1 Pz
GT06	Ø20 mm	Ø8.5 mm	1 Pz
GT061	Ø20 mm	Ø10.5 mm	1 Pz
GT07	Ø22 mm	Ø8.5 mm	1 Pz
GT08	Ø24 mm	Ø6.5 mm	1 Pz
GT091	Ø25 mm	Ø6.5 mm	1 Pz
GT09	Ø25 mm	Ø8.5 mm	1 Pz
GT10	Ø25 mm	Ø10.5 mm	1 Pz
GT105	Ø25 mm	Ø12.5 mm	1 Pz
GT11	Ø27 mm	Ø10.5 mm	1 Pz
GT12	Ø30 mm	Ø6.5 mm	1 Pz
GT13	Ø30 mm	Ø8.5 mm	1 Pz
GT14	Ø30 mm	Ø10.5 mm	1 Pz
GT145	Ø30 mm	Ø12.5 mm	1 Pz
GT146	Ø30 mm	Ø14.5 mm	1 Pz
GT15	Ø30 mm	Ø16.5 mm	1 Pz
GT16	Ø30 mm	Ø20.5 mm	1 Pz
GT17	Ø35 mm	Ø8.5 mm	1 Pz
GT185	Ø35 mm	Ø10.5 mm	1 Pz
GT18	Ø35 mm	Ø12.5 mm	1 Pz
GT19	Ø40 mm	Ø10.5 mm	1 Pz
GT195	Ø40 mm	Ø14.5 mm	1 Pz
GT20	Ø40 mm	Ø20.5 mm	1 Pz
GT215	Ø45 mm	Ø10.5 mm	1 Pz
GT216	Ø45 mm	Ø18.5 mm	1 Pz
GT217	Ø45 mm	Ø28.5 mm	1 Pz
GT21	Ø50 mm	Ø10.5 mm	1 Pz
GT22	Ø50 mm	Ø15.5 mm	1 Pz
GT23	Ø50 mm	Ø25.5 mm	1 Pz
GT231	Ø55 mm	Ø10.5 mm	1 Pz
GT235	Ø60 mm	Ø12.5 mm	1 Pz
GT24	Ø75 mm	Ø25.5 mm	1 Pz

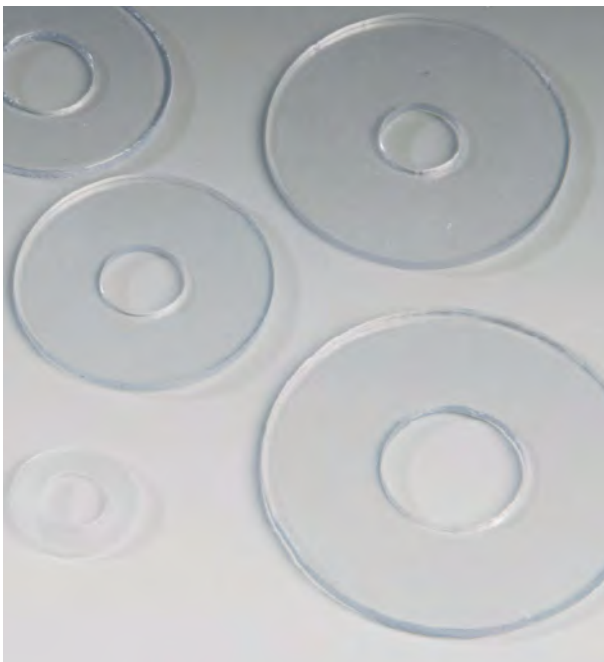

TASSELLI IN SUGHERO CON SCHIUMA PVC

Materiale: sughero agglomerato con legante polimero e schiuma PVC



Art.	Dimensioni	Confezione	Q.tà
TASA1820	18 x 18 x 2 mm	5 fogli x 162 Pz	1 Pz
TASA1830	18 x 18 x 3 mm	5 fogli x 162 Pz	1 Pz



TASSELLI IN SUGHERO CON BIADESIVO

Art.	Dimensioni	Confezione	Q.tà
TASB120	18 x 18 x 2 mm	5 fogli x 162 Pz	1 Pz
TASB130	18 x 18 x 3 mm	5 fogli x 162 Pz	1 Pz



TASSELLI IN SUGHERO

Art.	Dimensioni	Confezione	Q.tà
TASS006	10 x 10 x 1 mm	10.000 Pz	1 Pz
TASS007	10 x 10 x 2 mm	10.000 Pz	1 Pz
TASS008	10 x 10 x 3 mm	10.000 Pz	1 Pz
TASS009	20 x 20 x 2 mm	2.500 Pz	1 Pz
TASS010	20 x 20 x 3 mm	2.500 Pz	1 Pz

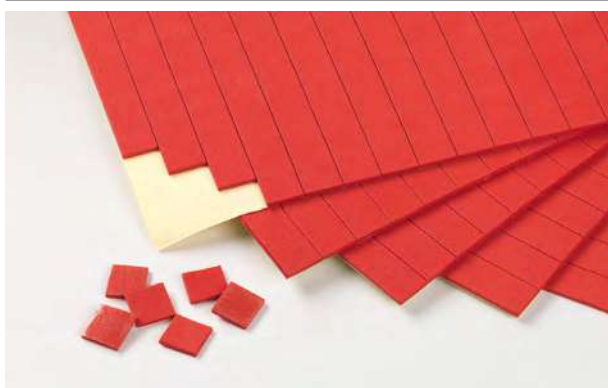

TASSELLI IN EVA ROSSI CON BIADESIVO

Art.	Dimensioni	Densità	Confezione	Q.tà
TASR20	18 x 18 x 2 mm	Media	5 fogli x 162 Pz	1 Pz
TASR30	18 x 18 x 3 mm	Media	5 fogli x 162 Pz	1 Pz

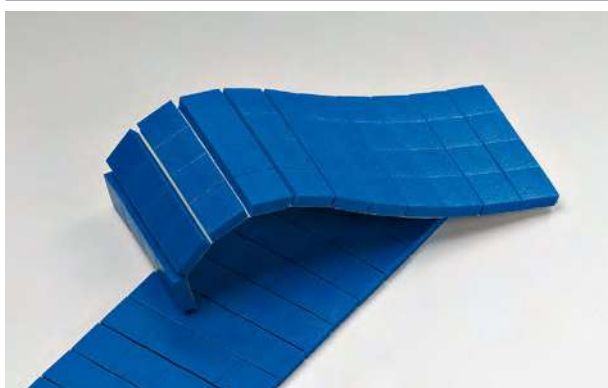

TASSELLI IN PVC BLU MEDIA DENSITÀ

Art.	Dimensioni	Densità	Confezione	Q.tà
TPC04	15 x 15 x 4 mm	Media	4.450 Pz	1 Pz
TPC06	20 x 20 x 4 mm	Media	2.500 Pz	1 Pz

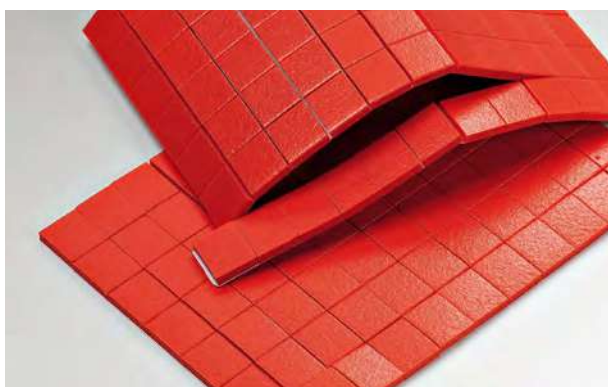

TASSELLI IN PVC ROSSI ALTA DENSITÀ

Art.	Dimensioni	Densità	Confezione	Q.tà
TPC10	16 x 18 x 4 mm	Alta	28.000 Pz	1 Pz



SPATOLA PER SOLLEVAMENTO VETRI

Materiale: Nylon

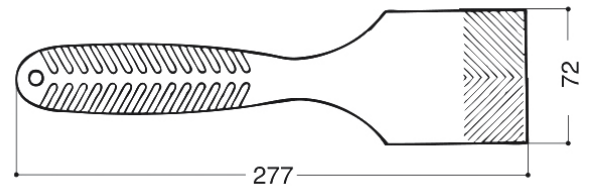

SPVS4008

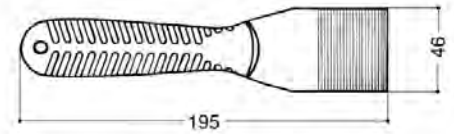

SPVS4002

Art.	Q.tà
SPVS4008	1 Pz
SPVS4002	1 Pz



PILLOW-UP

Sistema che consente il posizionamento ed il montaggio del vetro senza l'utilizzo di cunei, protegge il vetro da eventuali scheggiature e graffi, facilita la messa in bolla rendendo l'installazione rapida e professionale.

Realizzato con materiali ad alta resistenza è in grado di sostenere carichi fino ad un massimo di 100kg. Il suo piccolo spessore variabile tra 2 e 50mm si adatta ai piccoli spazi presenti durante l'installazione.

Art.	Dimensioni	Portata	Q.tà
PW-UP	145 x 160 mm	100 Kg	1 Pz



FELTRO NERO

Composizione: 100% Polipropilene
 Supporto di coesione: lattice sintetico
 Peso totale: 620 gr / mq $\pm 10\%$
 Resistenza al fuoco: BFL-S1
 Spessore: 2.5 mm $\pm 10\%$

In caso di ordine, la misura verrà approssimata ogni 0.5 mt lineare

Art.	Dimensioni	Q.tà
FN4	4000 mm	Al m²



FASCIA GLASS-TIC ALU

Nastro in tessuto di cotone a maglie aperte impregnato sulle due facce di una massa anticorrosiva a base di petrolato e polimeri sintetici caricati. La faccia esterna della fascia GLASS-TIC ALU è ricoperta da una pellicola di alluminio ricotto con spessore 40 micron. Impermeabile ad acqua e gas, resistente ai raggi UV e alle intemperie.

Applicazioni: sigillatura permanente delle tettoie vetrate

Caratteristiche tecniche: spessore 1.2 mm +/- 10%

Spessore alluminio: 40 μm

Resistenza alla trazione: N/mm 9 Allungamento alla rottura: 5%

Permeabilità al vapore acqueo: < 0.1 g/m² 24 h

Adesività su acciaio vetro: 0.5 N/10 mm

Permeabilità al vapore acqueo: < 0.1 g/m² 24 h

Adesività su acciaio vetro: 0.5 N/10 mm

Temperatura di servizio: da - 40 a + 65 °C

Temperatura di applicazione: da + 5 a + 40 °C

Art.	Dimensioni	Q.tà
FGLASST	100 mm x 10 m	1 Pz



SPESSORI IN PLASTICA 10x30

Art.	H	Confezione	Colore	Q.tà
SPE2392	2 mm	≈ 1200 Pz	rosso	1 Kg
SPE2393	3 mm	≈ 1000 Pz	giallo	1 Kg
SPE2394	4 mm	≈ 600 Pz	nero	1 Kg
SPE2395	5 mm	≈ 500 Pz	bianco	1 Kg
SPE2397	7 mm	≈ 400 Pz	verde	1 Kg

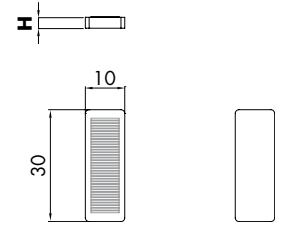

SPESSORI IN PLASTICA 20x30

Art.	H	Confezione	Colore	Q.tà
SPE2402	2 mm	≈ 600 Pz	rosso	1 Kg
SPE2403	3 mm	≈ 400 Pz	giallo	1 Kg
SPE2404	4 mm	≈ 300 Pz	nero	1 Kg
SPE2405	5 mm	≈ 250 Pz	bianco	1 Kg
SPE2407	7 mm	≈ 200 Pz	verde	1 Kg

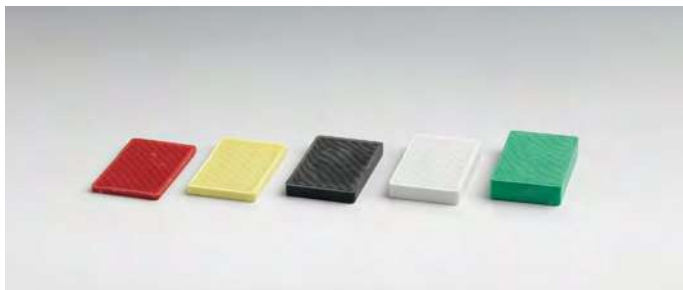
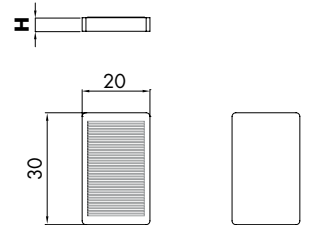

SPESSORI IN PLASTICA 24x40

Art.	H	Confezione	Colore	Q.tà
SPE2502	2 mm	≈ 350 Pz	rosso	1 Kg
SPE2503	3 mm	≈ 250 Pz	giallo	1 Kg
SPE2504	4 mm	≈ 200 Pz	nero	1 Kg
SPE2505	5 mm	≈ 150 Pz	bianco	1 Kg
SPE2507	7 mm	≈ 100 Pz	verde	1 Kg

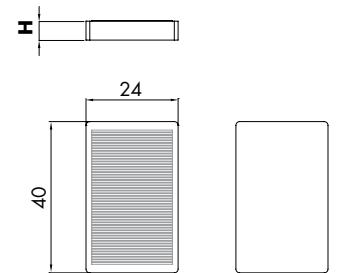

SPESSORI IN PLASTICA 30x40

Art.	H	Confezione	Colore	Q.tà
SPE2602	2 mm	≈ 300 Pz	rosso	1 Kg
SPE2603	3 mm	≈ 200 Pz	giallo	1 Kg
SPE2604	4 mm	≈ 150 Pz	nero	1 Kg
SPE2605	5 mm	≈ 100 Pz	bianco	1 Kg
SPE2607	7 mm	≈ 100 Pz	verde	1 Kg

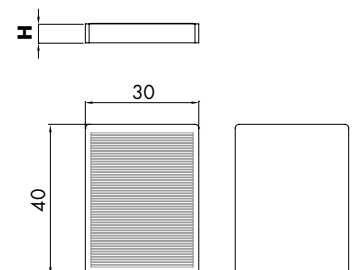



SPESSORI IN PLASTICA 20x100

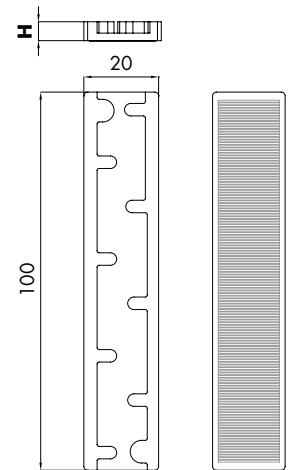

Art.	H	Confezione	Colore	Q.tà
SPE2702	2 mm	≈ 150 Pz	rosso	1 Kg
SPE2703	3 mm	≈ 200 Pz	giallo	1 Kg
SPE2704	4 mm	≈ 150 Pz	nero	1 Kg
SPE2705	5 mm	≈ 100 Pz	bianco	1 Kg
SPE2707	7 mm	≈ 100 Pz	verde	1 Kg



SPESSORI IN PLASTICA 24x100

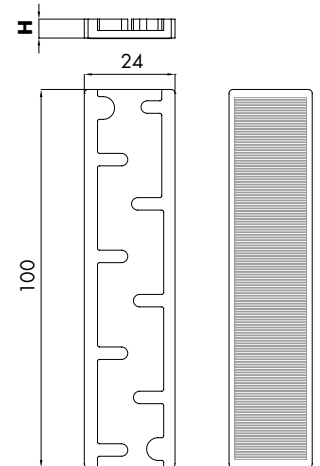

Art.	H	Confezione	Colore	Q.tà
SPE2802	2 mm	≈ 200 Pz	rosso	1 Kg
SPE2803	3 mm	≈ 150 Pz	giallo	1 Kg
SPE2804	4 mm	≈ 100 Pz	nero	1 Kg
SPE2805	5 mm	≈ 100 Pz	bianco	1 Kg
SPE2807	7 mm	≈ 90 Pz	verde	1 Kg



AERATORI PER FINESTRE

Materiale: plastica trasparente

Colore: trasparente

Art.	Foro > Spessore Vetro	Descrizione	Q.tà
AER1	Ø120 mm > Sp. max 16 mm / Ø128 mm > Sp. 16-22 mm	Con ventola e chiusura	1 Pz
AER2	Ø160 mm > Sp. max 16 mm / Ø168 mm > Sp. 16-22 mm	Con ventola e chiusura	1 Pz
AER3	Ø160 mm > Sp. max 16 mm / Ø168 mm > Sp. 16-22 mm	Con griglie anti-pioggia e retina	1 Pz
AER4	Ø200 mm > Sp. max 16 mm / Ø208 mm > Sp. 16-22 mm	Con ventola e chiusura	1 Pz
AER5	Ø200 mm > Sp. max 16 mm / Ø208 mm > Sp. 16-22 mm	Con griglie anti-pioggia e retina	1 Pz
AER6	Ø240 mm > Sp. max 12 mm	Con ventola e chiusura	1 Pz
AER7	Ø240 mm > Sp. max 8 mm	Con ventola elettrica	1 Pz



INDICE
ANALITICO
VOLUME 6

Art.	Pag.	Art.	Pag.	Art.	Pag.
3M4032	82	DGS008RBBG	62	FXGH	27
3M4910F	82	DGS008RBLU	62	FXGH1.37	27
AD3503	87	DGS011B	62	FXGH33	27
AD3505	87	DGS011G	62	FXGH41	27
AD3506	87	DGS011N	62	FXGH58	27
AD3508	87	DGS011R	62	FXGH84	27
AD3510	87	DGS011V	62	FXTNT01	29
AD5005	87	DGS012RBBG	62	FXUVLED001	33
AD5006	87	DGS012RBLU	62	FXUVLED365	33
AD5008	87	DGS035	62	FXUVLED405	33
AD5010	87	DW781NE	38	FXUVLEDLINE365	32
AD5012	87	DW781TR	38	FXUVLEDLINE405	32
AER1	93	DW784TR	38	FXVP01	29
AER2	93	DW791NE	41	GOC001	84
AER3	93	DW791TTR	41	GOC002	85
AER4	93	DW796BI	40	GOC003	85
AER5	93	DW796GR	40	GOC003SS	85
AER6	93	DW796MA	40	GOC004	85
AER7	93	DW796NE	40	GOC005	84
APPCRIST08	86	DW796TM	40	GOC006	84
APPCRIST10	86	DW799TR	39	GOC007	84
APPCRIST12	86	DW817BI	40	GOC008	85
APPCRIST15	86	DW881NE	39	GOC009	85
APPCRIST20	86	DW881TR	39	GOC010	85
BIA001	83	DW895NE	42	GOC011	85
BIA002	83	DWCLETC	43	GOC012	85
BIA003	83	DWGUNSKE	45	GREMMOLL002	79
CAR001	69	DWGUNSTE	45	GREPELL001	79
CAR002	69	DWHTKBI	43	GT01	88
CAR003	69	DWPRCTR	44	GT02	88
CAR004	69	DWPRPTR	44	GT03	88
CAR006	69	DWSIL	45	GT035	88
CAR021	69	FC16061	70	GT04	88
CAR022	69	FC28061	70	GT041	88
CAR024	69	FC300M61	70	GT042	88
CAR026	69	FC300R61	70	GT043	88
CAR028	69	FC8061	70	GT05	88
CING1350	78	FC8061B	70	GT06	88
CING1700	78	FCAT10050	70	GT061	88
CINGM01	78	FCAT15061	70	GT07	88
CP1000	54	FGLASST	91	GT08	88
CP1200	54	FN4	30	GT09	88
CP1600	54	FX10.100	25	GT091	88
CP2000	54	FX10.250	25	GT10	88
CP400	54	FX10.1000	25	GT105	88
CP600	54	FX1000	29	GT11	88
CPH10	52	FX2000	29	GT12	88
CPH20	52	FX621.100	25	GT13	88
CPLEV	54	FX621.250	25	GT14	88
CPOM	54	FX621.1000	25	GT145	88
CPVEN	54	FX627.100	24	GT146	88
CTV01	53	FX627.250	24	GT15	88
CTV10	53	FX627.1000	24	GT16	88
CTV1000	53	FX629.100	26	GT17	88
CTV1200	53	FX629.250	26	GT18	88
CTV600	53	FX629.1000	26	GT185	88
CTV800	53	FX630.100	25	GT19	88
CUT001	71	FX630.250	25	GT195	88
CUT002	71	FX630.1000	25	GT20	88
CUT003	71	FX635.100	24	GT21	88
CUT004	71	FX635.250	24	GT215	88
DGS003	62	FX635.1000	24	GT216	88
DGS005B	63	FX973.100	26	GT217	88
DGS005G	63	FX973.250	26	GT22	88
DGS005N	63	FX973.1000	26	GT23	88
DGS005R	63	FX973GEL.30	26	GT231	88
DGS005V	63	FXADGH	27	GT235	88
DGS006RBBG	63	FXATT	27	GT24	88
DGS006RBLU	63	FXBC01	28	GUA2243-L	79
DGS007B	62	FXBC03	28	GUA2243-M	79
DGS007G	62	FXBC05	28	GUA2243-XL	79
DGS007N	62	FXBC50	28	GUA4543-L	79
DGS007R	62	FXGEL01	27	GUA4543-M	79
DGS007V	62	FXGEL03	26	GUA4543-XL	79



Art.	Pag.	Art.	Pag.	Art.	Pag.	Art.	Pag.	Art.	Pag.
GUR001	88	NCW49	67	OIL31305	55	SQHD1050	56	TPC06	89
GUR002	88	NCW50	67	OIL31321	55	SQHD1250	56	TPC10	89
LAME02	30	NCW51	67	OIL313225	55	SQHD1500	56	TS100	81
LAME05	30	NCW52	67	OIL31325	55	SQHD1750	56	TS25006	81
LAME07	30	NCW53	67	OIL31331	55	SQHD400	56	TS250065	81
LAMP016	30	NCW54	67	OIL313325	55	SQHD600	56	TS25009	81
MAK10	59	NCW55	67	OIL31335	55	SQHD800	56	TS25012	81
MAK300	59	NCW56	67	OSS95	68	SQTECC	57	TS250125	81
MAK300BAT4	59	NDSG03	65	PALM001	78	SQTS400	57	TS250155	81
MAK300CAR	59	NDSG05	65	PINZ002	58	SQTS600	57	TS25019	81
MAK80	59	NDSG07	65	PINZ30	58	SQTS860	57	UDF-7283ME	60
MAK9031	64	NDSG13	65	PINZ33	58	SQTSUP	57	UDF-FH	60
MAK9032	64	NDSG15	65	PINZ35	58	SQTV2000	57	UDFMARK80	59
MITSUBOR-38	51	NDSG17	65	PINZJAW	58	SQTV2500	57	UDFORSV	60
N2AF57	67	NDSG19	65	PROG28	71	SQTV3000	57	UDFORSV1	60
N2AF59	67	NMET001	80	PROG30	71	SQTV3500	57	UDFORSV2	60
N2AF60	67	NMET002	80	PUN001	61	SQTVVS400	57	UDFS1	61
N2AF64	67	NMET003	80	PUN002	61	SUPP001	86	UDFS10	60
N2AF65	67	NMETS5	80	PUN20	61	SUV90I	34	UDFS12	60
N2AF67	67	NMETS7	80	PUN30	61	SUVREGH	34	UDFS14	60
N2AF69	67	NMETS8	80	PW-UP	90	TAG-H28	53	UDFS16	60
N2AF691	67	NML10	72	RIGA001	56	TAG-PT	53	UDFS2	61
N2AF692	67	NML12	72	SABB1	68	TAG-S1519	53	UDFS4	60
N2AF693	67	NML14	72	SABB2	68	TAG-T612	53	UDFS6	60
N2AF694	67	NML16	73	SABB3	68	TAG-TK	53	UDFS8	60
N2AF70	67	NMLKIT18	73	SABB4	68	TAG003	51	UDFX012	61
N2AF71	67	NSG01V	63	SALVSP1220	87	TAG004	51	UDFX013	61
N2AF72	67	NSG03N	63	SALVSP410	87	TAG007	51	UDFX014	61
N2AF73	67	NSG05R	63	SGH15	83	TAG013	51	UDFX015	61
N2AF74	67	NSG07G	63	SGH20	83	TAG016	51	UDFX017	61
N2AF75	67	NSG09B	63	SGH25	83	TAG1200	53	UDFX018	61
N2AF76	67	NSG11BLU	63	SGH30	83	TAG1500	53	UDFX020	61
N2AF77	67	NSGST01	61	SGH50	83	TAG1800	53	UDFX021	61
NCH00	67	NSGST03	61	SPE2392	92	TAG2100	53	UDFX022	61
NCH01	67	NSGST05	61	SPE2393	92	TAG600	53	UDFX023	61
NCH03	67	NSGST07	61	SPE2394	92	TAG900	53	UDSV05	60
NCH05	67	NSGST09	61	SPE2395	92	TAL13046	49	UDSV06	60
NCH062	67	NSSG01	65	SPE2397	92	TAL1404MD	49	UDSV07	60
NCH07	67	NSSG03	65	SPE2402	92	TAL14060	49	V90ER	35
NCH09	67	NSSG05	65	SPE2403	92	TAL15078	49	V90I	35
NCH10	67	NSSG07	65	SPE2404	92	TAL15098	49	V90IR	34
NCH12	67	NSSG09	65	SPE2405	92	TAL15120	49	VEN004	77
NCH14	67	NSSG11	65	SPE2407	92	TALC	49	VEN006	75
NCH16	67	NSSG13	65	SPE2502	92	TALCP4	49	VEN0065	75
NCH17	67	NSSG15	65	SPE2503	92	TALCRD	50	VEN0068	75
NCH19	67	NSSG17	65	SPE2504	92	TALCROVI	50	VEN009	77
NCH21	67	NSSG19	65	SPE2505	92	TALCSA	49	VEN204	76
NCH23	67	NSSG21	65	SPE2507	92	TALCSDA	49	VEN244	75
NCH25	67	NSSG23	65	SPE2602	92	TALCSM	49	VENCIL15	86
NCSG01	66	NSSG25	65	SPE2603	92	TALCSROVI	50	VENCIL20	86
NCSG03	66	NSSG27	65	SPE2604	92	TALRO12030	48	VENPAL20	86
NCSG05	66	NSSG29	65	SPE2605	92	TALRO4114	48	VENPAL25	86
NCSG07	66	NSSG31	65	SPE2607	92	TALRO4514	48	VENPAL30	86
NCSG09	66	NSSG33	65	SPE2702	93	TALRO5013	48	VP15	77
NCSG11	66	NSSG35	65	SPE2703	93	TALRO5015	48	VP20	77
NCSG13	66	NSSG37	65	SPE2704	93	TALRO5614	48	VP8	77
NCSG15	66	NSSG39	65	SPE2705	93	TALRO5815	48	VT01	76
NCSG17	66	NSSG41	65	SPE2707	93	TALRO6015	48	VT03	76
NCSG19	66	NSSG43	65	SPE2802	93	TALRO6016	48	VT110	76
NCSG21	66	NSSG45	65	SPE2803	93	TASA1820	88	VT180	76
NCSG23	66	NSSG47	65	SPE2804	93	TASA1830	88	VT35	77
NCSG25	66	NSSG49	65	SPE2805	93	TASB120	89	VT68	77
NCSG27	66	NSSG51	65	SPE2807	93	TASB130	89		
NCSG29	66	NSSG53	65	SPVS4002	90	TASR20	89		
NCSG31	66	NSSG55	65	SPVS4008	90	TASR30	89		
NCW26	67	NSSG57	65	SQ002	56	TASS006	89		
NCW27	67	NSU001	66	SQ003	56	TASS007	89		
NCW28	67	NSU002	66	SQ004	56	TASS008	89		
NCW29	67	NSU004	66	SQ005	56	TASS009	89		
NCW34	67	NSU005	66	SQ006	56	TASS010	89		
NCW39	67	NSU006	66	SQ007	56	TCC-H28	53		
NCW41	67	NSU007	66	SQHB1050	56	TCC-S1519	53		
NCW43	67	OIL31301	55	SQHB600	56	TCC-T612	53		
NCW44	67	OIL313025	55	SQHB800	56	TPC04	89		

Le informazioni riportate hanno carattere esplicativo. Logli Massimo S.p.A. si riserva il diritto di apportare in ogni momento e senza preavviso modifiche di qualsivoglia natura a uno o più prodotti, nonché di cessarne la produzione.

Le condizioni generali di vendita sono consultabili sul listino prezzi.



Logli Massimo S.p.A
Via Chemnitz, 49/51
59100 Prato - Italia
www.sg-logli.it

