

SERIE
PERFILO **IMBOTTE**
GUÍA TÉCNICA

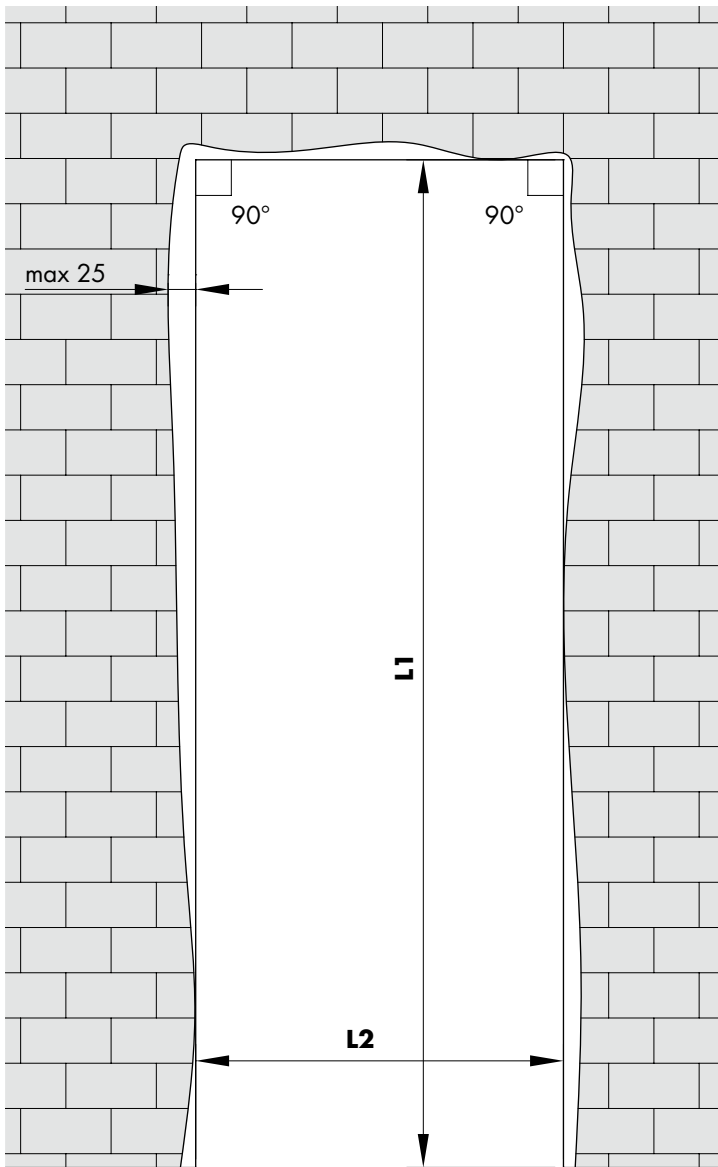

**LOGLI
MASSIMO**[®]
glass system technology

2.1 04/2017



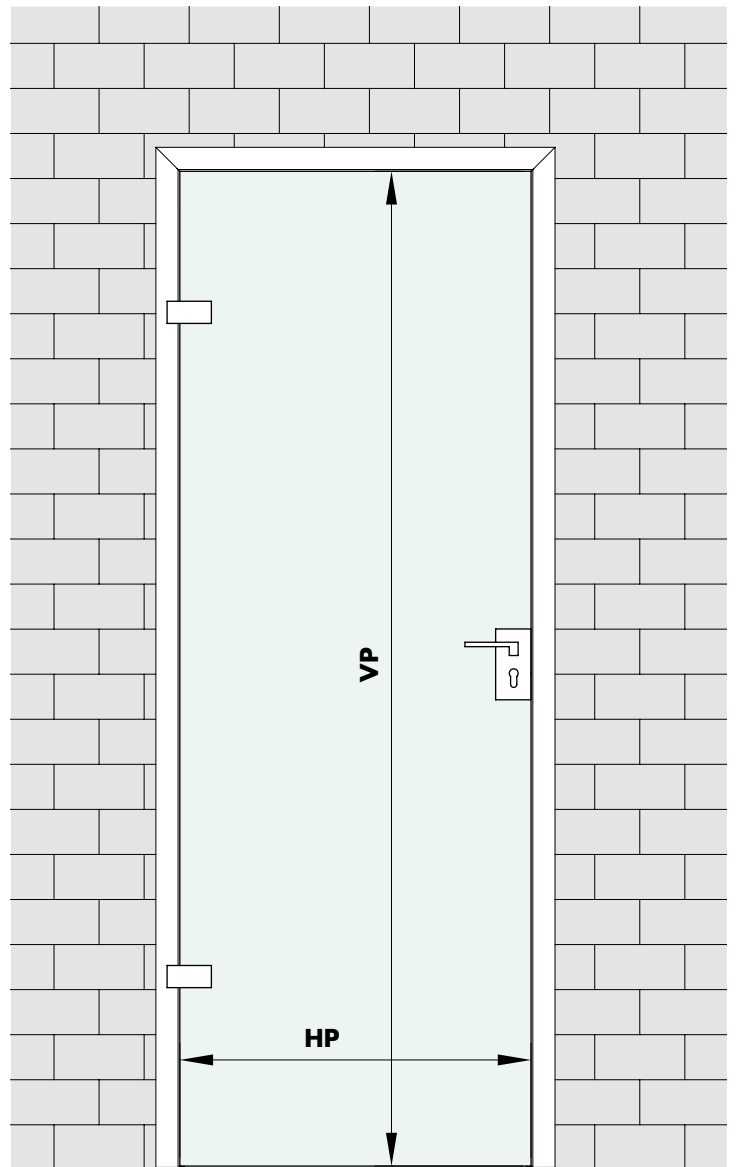

Dimensiones y tolerancias del hueco de la puerta



Dimensiones de la hoja de vidrio

$$HP = L2 - 2G - 2A - 20\text{mm}$$

$$VP = L1 - G - 2A - 10\text{mm}$$

G = juego mínimo deseado entre la pared y el perfil imbotte

A = aire previsto entre el perfil imbotte y la hoja de vidrio

* para compensar el juego **G** se recomienda utilizar espesores:
SPE2402/03/04/05/06/07

Si no se indica lo contrario:

G = 3mm y **A** = 4mm

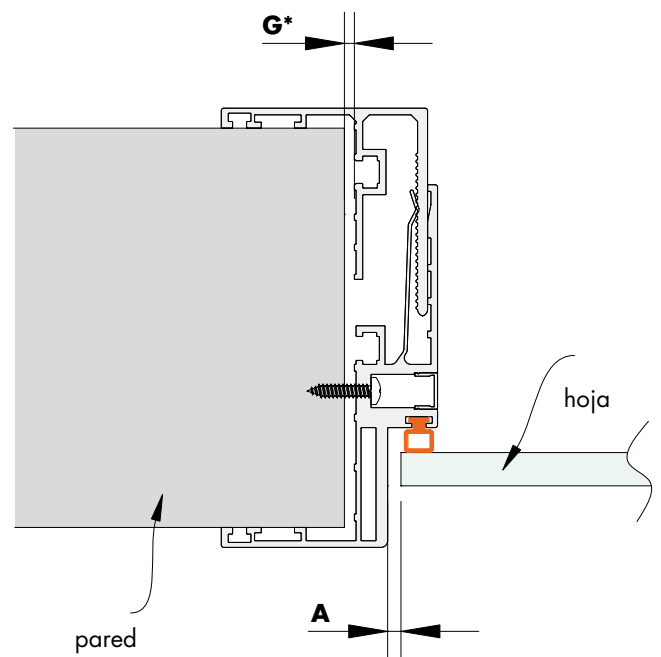

SECUENCIA DE MONTAJE DE LOS PERFILES

•1

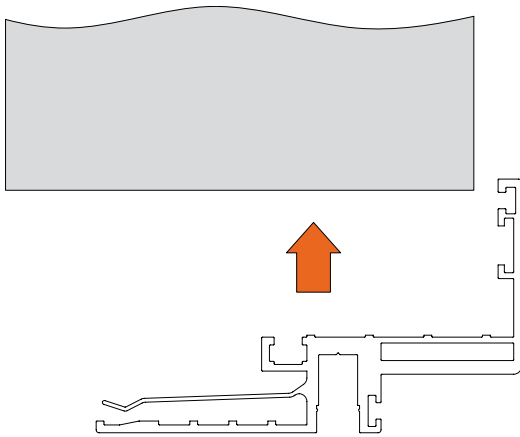

•2

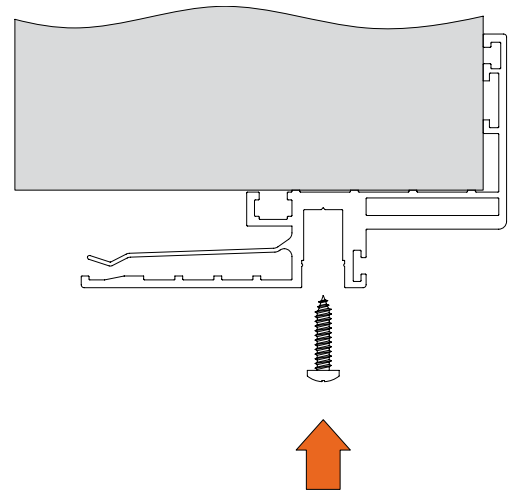

•3

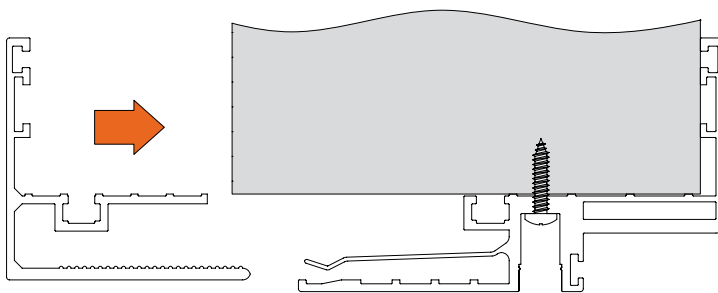

•4

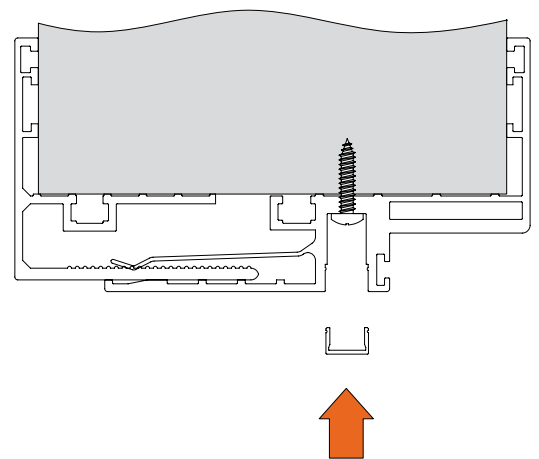

•5

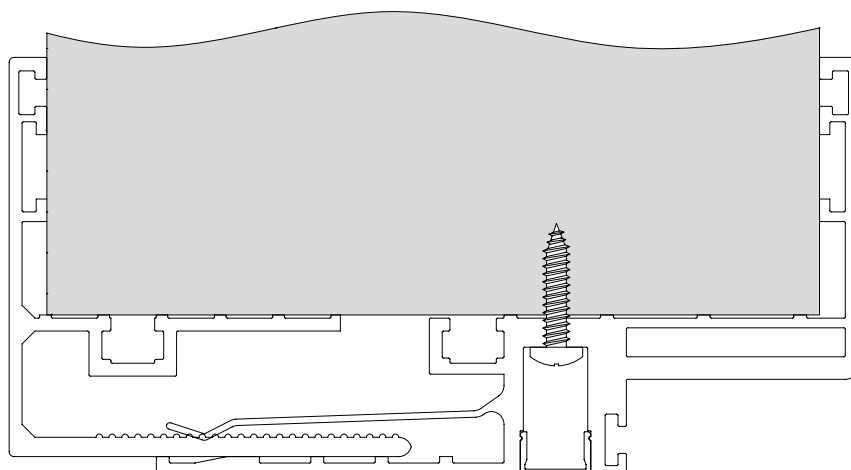

FASE 1: Insertar los burletes donde esté previsto

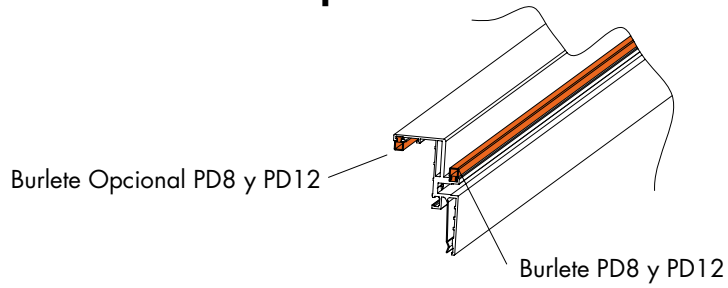

FASE 2: Montaje de los perfiles maestros

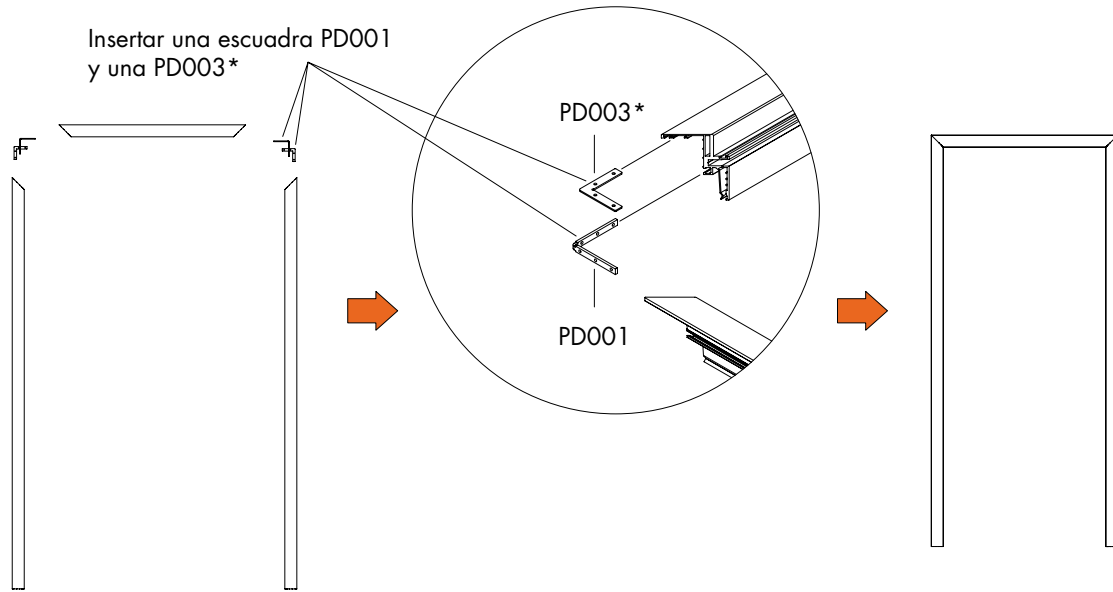

* Par de apriete = 0.4 Nm

FASE 3: Montaje del intrados maestro en la pared

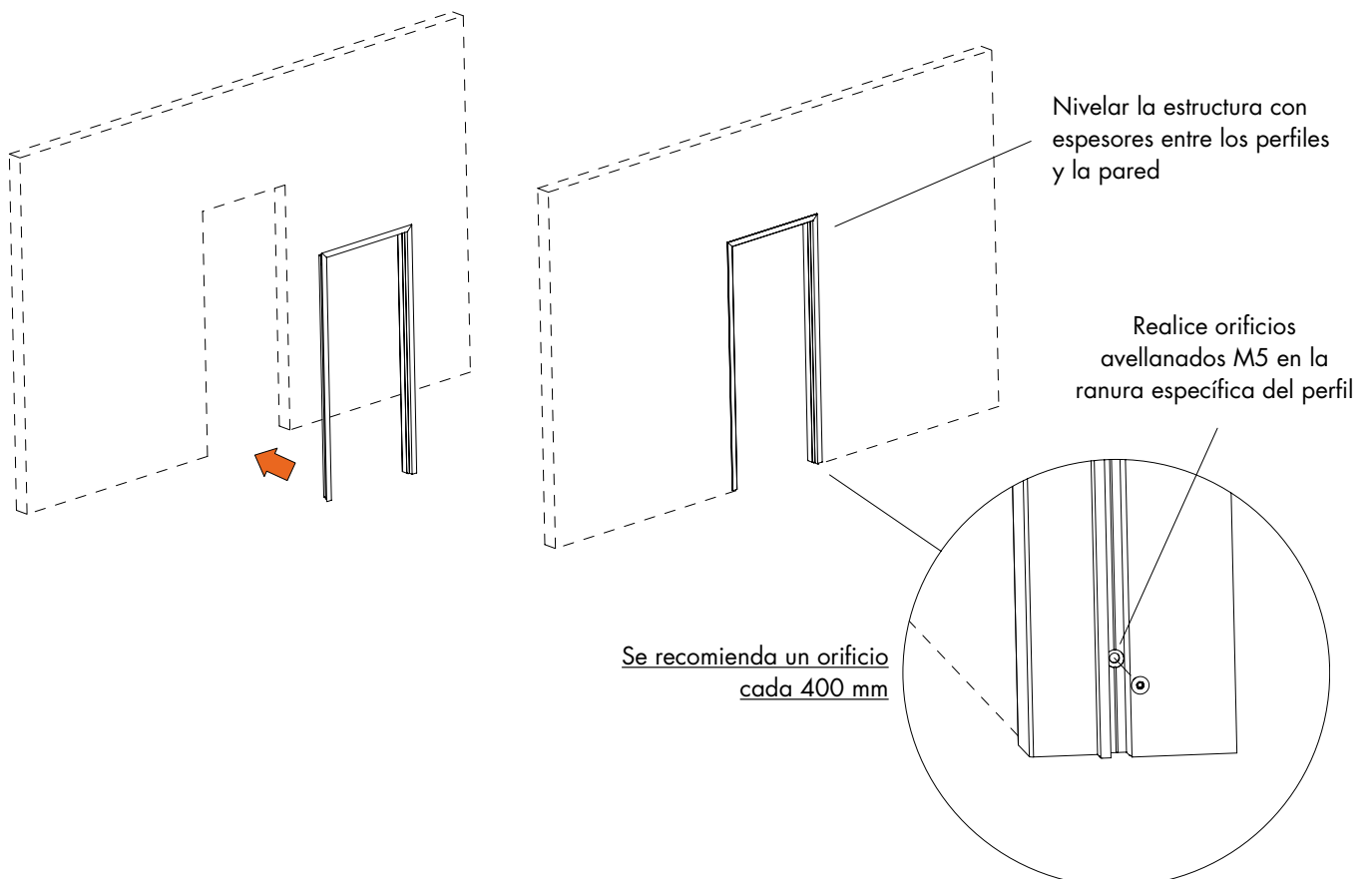

FASE 4: Montaje de los perfiles posteriores

Insertar una escuadra PD001 y una PD003*

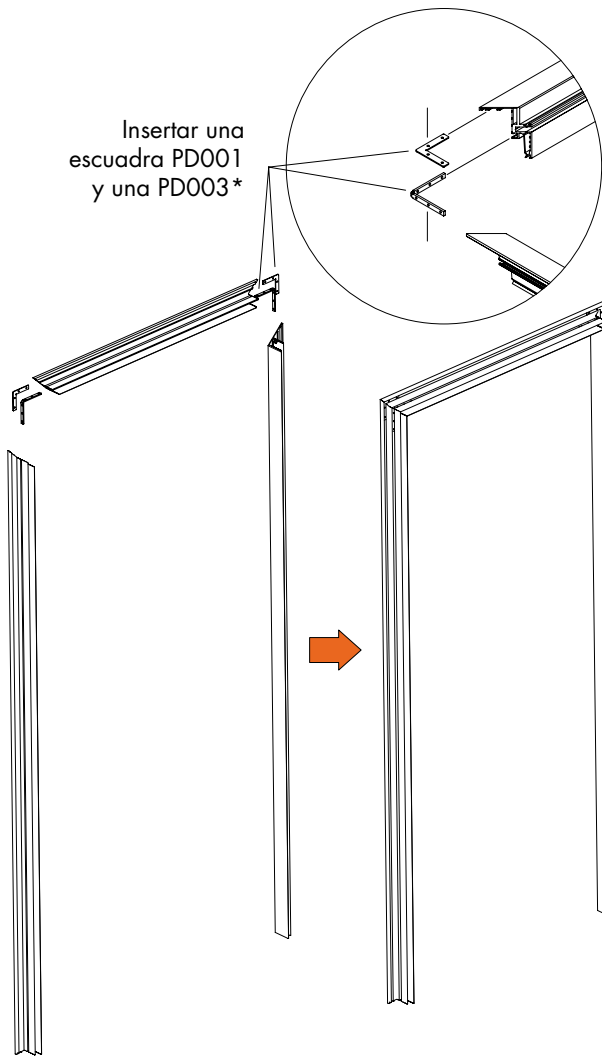

* Par de apriete = 0.4 Nm

STEP 5: Insertar el intrados posterior en lo anterior

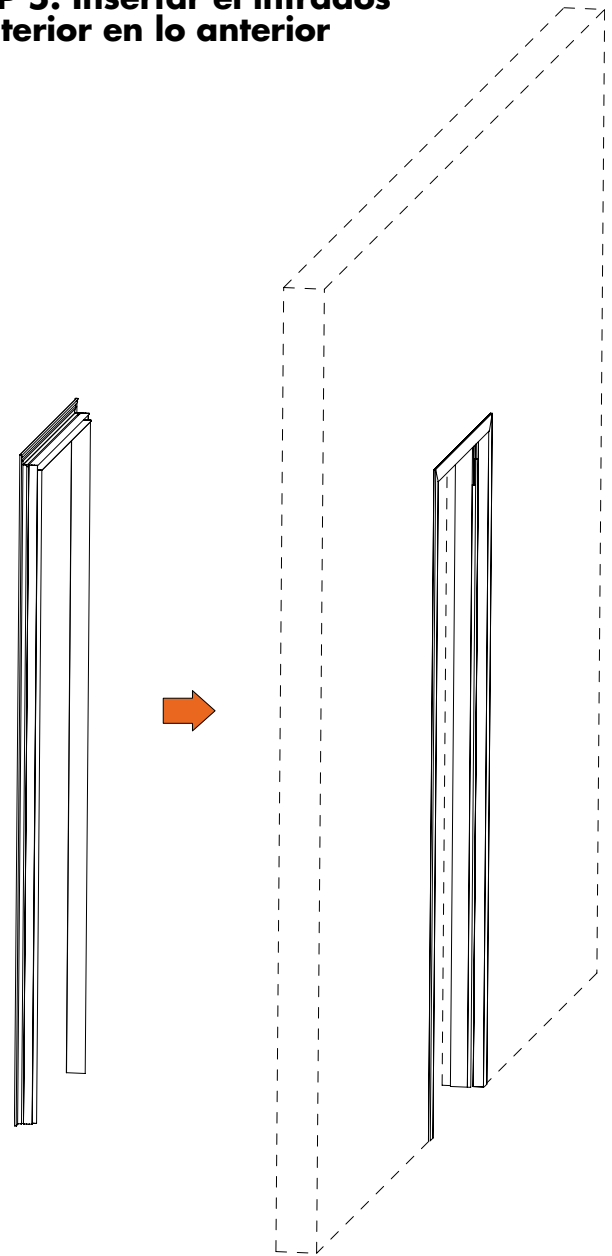

FASE 6: Insertar el perfil para cubrir los tornillos

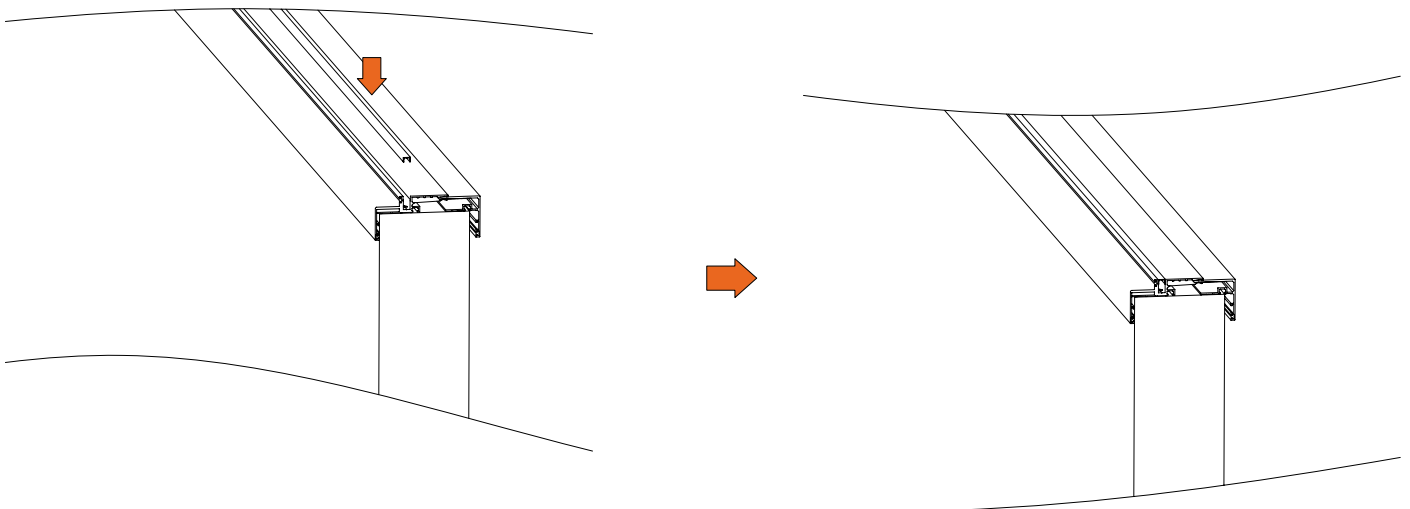

Las imágenes y los datos contenidos en este catálogo son indicativos
y están sujetos a cambios sin previo aviso



LOGLI MASSIMO SpA
Via Chemnitz, 49/51 - 59100 Prato - Italia
Tel. +39.0574.701035 Fax +39.0574.527574
www.loglimassimo.it - commercial@loglimassimo.it

SPONSOR



Fornitore Ufficiale

ASSOCIATED PARTNERS

